

OPEL CORSA /

Guide de l'Infotainment



O P E L

Sommaire

Multimedia Navi Pro /	
Multimedia Navi	5
Multimédia	59
Radio (Infotainment System)	93



Multimedia Navi Pro / Multimedia Navi

Introduction	6
Commandes de base	17
Radio	25
Périphériques	30
Navigation	34
Reconnaissance vocale	47
Téléphone	50
Index alphabétique	56

Introduction

Remarques générales	6
Fonction antivol	7
Présentation des éléments de commande	8
Fonctionnement	13

Remarques générales

Remarque

Ce manuel décrit toutes les options et fonctions disponibles des divers Infotainment Systems. Certaines descriptions, y compris celles des fonctions d'affichage et de menus, peuvent ne pas s'appliquer à votre véhicule en raison de la variante du modèle, des spécifications du pays, de l'équipement spécial ou des accessoires.

Remarque

L'Infotainment System comprend certains logiciels de tiers. Pour les notices connexes, les licences et toute autre information relative à ce logiciel, consulter le site <http://www.psa-peugeot-citroen.com/oss>.

Remarques importantes concernant l'utilisation et la sécurité routière

Attention

Conduire prudemment à chaque instant. Utiliser uniquement l'Infotainment System si les conditions de circulation permettent un usage en toute sécurité.

Pour votre sécurité, il peut être intéressant d'arrêter le véhicule avant d'utiliser l'Infotainment System (par ex. pour saisir des adresses).

Attention

L'utilisation du système de navigation ne dispense pas le conducteur de sa responsabilité d'adopter une attitude adéquate et vigilante dans le trafic. Toujours se conformer aux règles de circulation applicables.

Attention

Dans certaines régions, les rues à sens unique ou d'autres routes et accès (p.ex. à des zones piétonnes) qu'il ne vous est pas permis d'emprunter ne sont pas mentionnés sur la carte. Dans de telles régions, l'Infotainment System peut émettre un avertissement qui devra être confirmé. Vous devez alors accorder une attention particulière aux rues à sens unique, aux routes et aux accès qu'il ne vous est pas permis d'emprunter.

Réception radio

La réception radio peut entraîner des sifflements, des bruits, des distorsions acoustiques ou une absence de réception dus à :

- des variations de distance par rapport à l'émetteur
- une réception multivoie par réflexions
- des effets d'écran

Fonction antivol

L'Infotainment System est équipé d'un système de sécurité électronique servant d'antivol.

Grâce à cette protection, l'Infotainment System fonctionne uniquement dans votre véhicule et n'est d'aucune utilité pour un voleur.

Présentation des éléments de commande

Panneau de commande – Multimedia Navi Pro

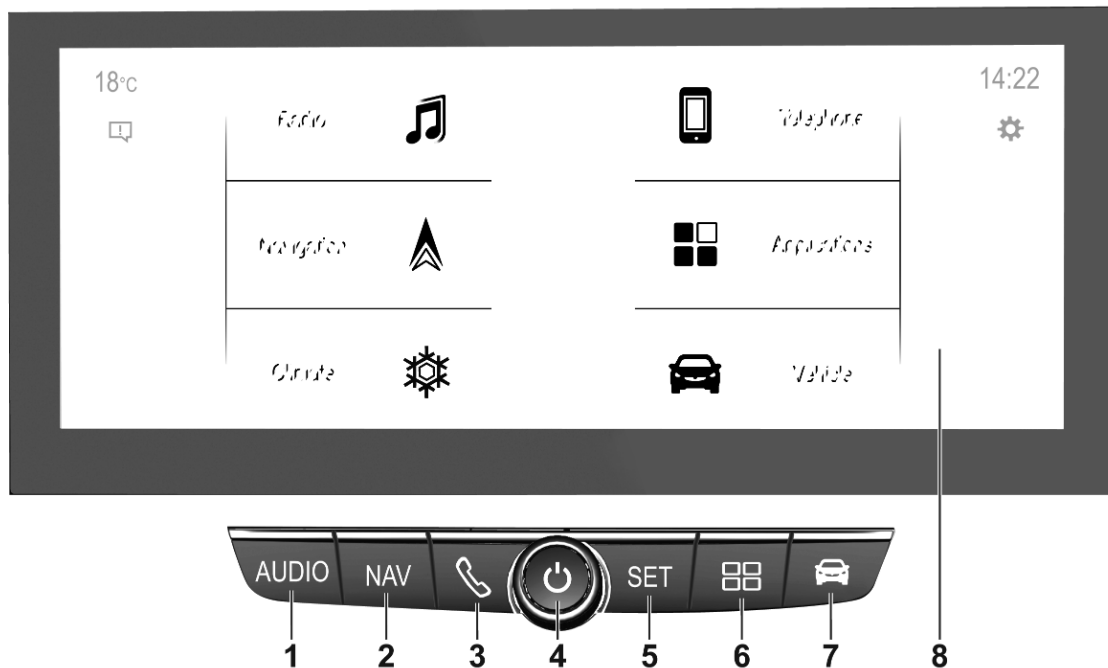

1 AUDIO

Ouverture de menu audio :

Radio 25

Périphériques (USB,
Bluetooth) 30

2 NAV

Affichage de la
cartographie de navigation
embarquée 36

3 

Ouverture de menu de
téléphone 53

Afficher l'écran de
projection du téléphone
lorsque celle-ci est active 33

4  13

Si désactivé :
commutation sous
tension / hors tension de
l'alimentation

Si commuté en position de
marche : système silencieux

Tourner : régler le volume

5 SET / 

Ouverture du menu des
réglages 17

ou ouvrir les réglages de
chargement (véhicules
électriques), se reporter
au manuel d'utilisation

6 

Ouverture du menu
d'applications 33

7 





Ouvrir le menu des
réglages du véhicule (voir
le manuel d'utilisation)

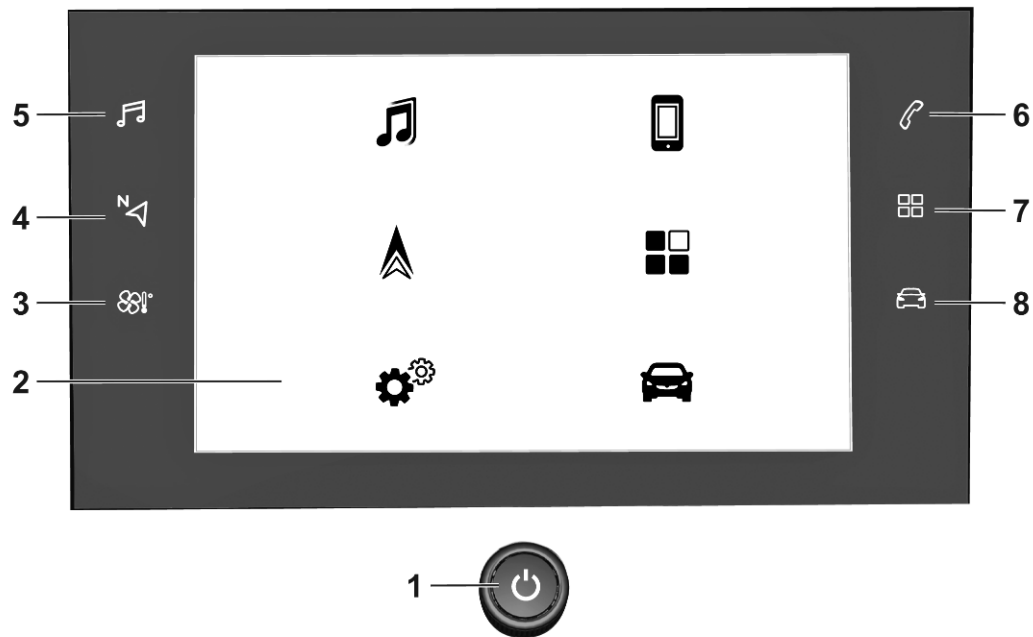

8 Affichage d'informations

Le menu d'accueil est
affiché en touchant l'écran
avec 3 doigts.

Panneau de commande – Multimedia Navi



1		13
	Si désactivé : commutation sous tension / hors tension de l'alimentation	
	Si commuté en position de marche : système silencieux	
	Tourner : régler le volume	
2		Affichage d'informations
	Le menu d'accueil est affiché en touchant l'écran avec 3 doigts.	
3		
	Ouvrir le menu de climatisation s'il est disponible, se reporter au manuel d'utilisation.	
4		
	Affichage de la cartographie de navigation embarquée 36	
5		
	Ouverture de menu audio :	

	Radio 25
	Périphériques (USB, Bluetooth) 30
6	 Ouverture de menu de téléphone 53
	Afficher l'écran de projection du téléphone lorsque celle-ci est active 33
7	 Ouverture du menu d'applications 33
8	 Ouvrir le menu des réglages du véhicule (voir le manuel d'utilisation)

Télécommande au volant

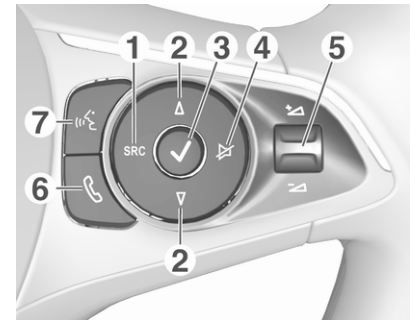

- SRC (Source)**
Sélectionner la source
audio, confirmer la
sélection avec  13

Pression longue : système
silencieux
- Δ / ∇**
Sélection d'émetteur radio
présélectionné suivant/
précédent lorsque la radio
est active 25

ou sélectionner la piste/
l'image suivante/
précédente lorsque des
appareils externes sont
actifs 30

ou sélectionner l'entrée
suivante/précédente dans
la liste d'émetteurs, la liste
de médias, la liste
d'appels/contacts lorsque
le fonctionnement a
démarré via les
commandes au volant

Confirmation de sélection
avec ✓

3 ✓

Confirmation d'option
sélectionnée

ou ouverture de la liste
d'émetteurs, la liste de médias

4 ✕

Activation / désactivation
de la fonction sourdine 13

5 + / -

Faire tourner vers le haut/
le bas : augmentation/
diminution du volume

6 ☎

Pression brève : accepter
l'appel entrant

Pression longue : rejet
d'appel entrant, arrêter
l'appel 53

ou ouverture d'une liste
d'appels/contacts 53

Si l'appel de téléphone est
actif : ouvrir l'appel dans le
menu en cours

7 🗨

Pression brève : activation
de la reconnaissance
vocale intégrée

Pression longue :
activation de la
reconnaissance vocale
dans Apple CarPlay™ ou
Android™ Auto si le
téléphone est connecté via
le port USB 48

Fonctionnement

Éléments de commande

L'Infotainment System est commandé via les boutons de fonction, un écran tactile et les menus affichés à l'écran.

Les sélections se font au choix via :

- le panneau de commande de l'Infotainment System ↷ 8
- l'écran tactile ↷ 17
- les commandes au volant ↷ 8
- la reconnaissance vocale ↷ 47

Allumer/éteindre l'Infotainment System

Appuyer sur . Lorsque vous allumez l'Infotainment System, la dernière source sélectionnée est activée.

Remarque

Certaines fonctions de l'Infotainment System ne sont disponibles que si le contact est mis ou que le moteur est en marche.

Arrêt automatique

Si l'Infotainment System a été allumé en appuyant sur  alors que le contact était coupé, il s'éteindra à nouveau automatiquement lorsque le mode Eco deviendra actif.

Réglage du volume

Tourner . Le réglage actuel est mentionné sur l'affichage.

Quand l'Infotainment System est allumé, le dernier volume réglé est utilisé.

Volume compensé par rapport à la vitesse

Lorsque le volume compensé par rapport à la vitesse est activé ↷ 21, le volume est automatiquement adapté pour compenser le bruit de la route et du vent lorsque vous conduisez.

Mode silencieux

Appuyer sur  pour couper le son du Infotainment System.

Pour annuler la fonction de sourdine, appuyer à nouveau sur . Le dernier réglage de volume est réutilisé.

Modes de fonctionnement

Média audio

Appuyer sur **AUDIO** /  pour afficher le menu principal du dernier mode audio sélectionné.

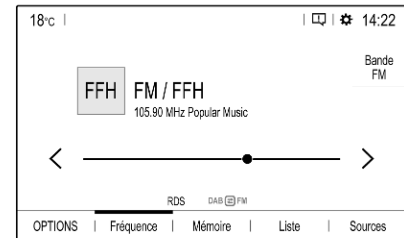

Modification de la source média

Sélectionner **Sources** pour afficher le menu de sélection de source média.

Remarque

Pour une description détaillée du fonctionnement du menu via l'écran tactile ↷ 17.

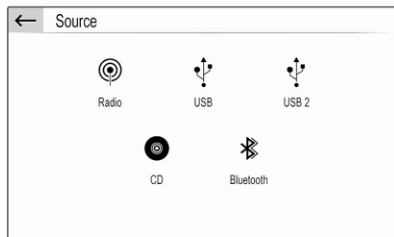

Sélectionner la source média désirée.

Pour une description détaillée :

- Fonctions radio ↗ 25
- Périphériques externes ↗ 31

Navigation

Appuyer sur **NAV** /  pour afficher la carte de navigation présentant la zone aux alentours de l'emplacement actuel.



Pour une description détaillée des fonctions de base du système de navigation ↗ 36.

Menu de navigation

Sélectionner **MENU** pour afficher le menu de navigation.

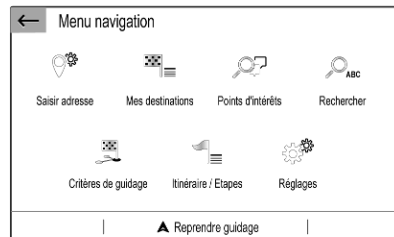

Le menu de navigation sert de point d'entrée central pour :

- Recherche et saisie d'adresse ↗ 39
- Définition des trajets avec plusieurs points de passage ↗ 39
- Définition des critères de guidage d'itinéraire ↗ 44
- Annulation et reprise du guidage d'itinéraire ↗ 44

Téléphone

Avant d'utiliser la fonction de téléphone, une connexion doit être établie entre l'Infotainment System et le téléphone mobile.

Pour une description détaillée de la préparation et de l'établissement d'une connexion Bluetooth entre l'Infotainment System et un téléphone portable ↪ 50.

Si le téléphone portable est connecté, appuyer sur  pour afficher le menu principal de la fonction téléphonique.

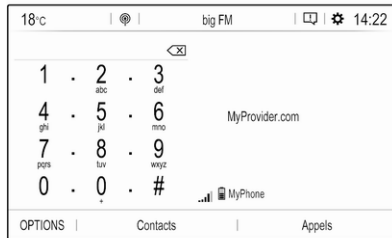



Pour une description détaillée de l'utilisation du téléphone portable via l'Infotainment System ↪ 53.

Réseau et services connectés

Appuyer sur , puis sélectionner **OPTIONS** pour afficher les réglages Bluetooth, du réseau et des services connectés.

Pour connecter le véhicule à un réseau Wi-Fi, toucher . La liste de tous les réseaux Wi-Fi disponibles est affichée.

Il est également possible de partager la connexion Wi-Fi pour d'autres appareils.

Pour mettre à jour l'état des services et de la connexion, aller au menu des services connectés  et toucher .

Pour utiliser les services connectés, s'assurer que le partage des données et la position du véhicule sont activés dans le menu de confidentialité dans le **Administration système**.

Applications

Pour afficher les applications spécifiques de votre smartphone sur l'affichage de l'Infotainment System, connecter votre smartphone.

Appuyer sur  pour afficher le menu principal du mode applications.

Toucher **Apple CarPlay** ou **Android Auto**. Un menu avec les différentes applications disponibles s'affiche.

Pour une description détaillée, ↪ 33.

Réglages

Appuyer sur **SET** / , puis sélectionner **Réglages audio** pour afficher le menu correspondant.

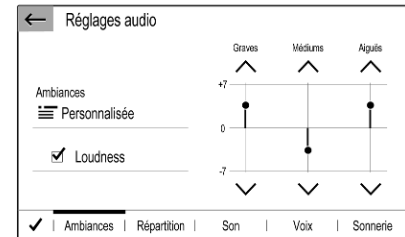

Pour une description détaillée, ↪ 17.

Appuyer sur **SET** / , puis sur **OPTIONS** pour afficher un menu pour les différents réglages du système.

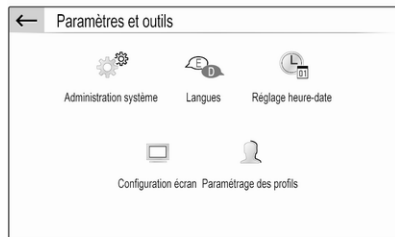

Pour une description détaillée,
☞ 17.

Réglages du véhicule

Appuyer sur  pour ouvrir un menu des divers réglages en rapport avec le véhicule.

Les Réglages du véhicule sont décrits dans le Manuel d'utilisation.

Commandes de base

Commandes de base	17
Paramètres de tonalité	20
Paramètres de volume	21
Réglages du système	22

Commandes de base

L'écran de l'Infotainment System est doté d'une surface tactile permettant une interaction directe avec les commandes de menu affichées.

Avertissement

Ne pas utiliser d'objets pointus ou durs comme des stylos à bille, crayons ou tout autre objet sur l'écran tactile.



Utilisation de menu

Sélection ou activation d'un bouton d'écran ou point de menu



Toucher un bouton d'écran ou un élément du menu.

Remarque

La plupart des icônes affichées dans un menu, telles que  ou  dans l'exemple illustré, servent de boutons d'écran qui lancent certaines actions si vous les effleurez.

La fonction du système correspondant est activée, un message est affiché ou un sous-menu avec options supplémentaires est affiché.

Boutons d'écran ← et ✓ / OK

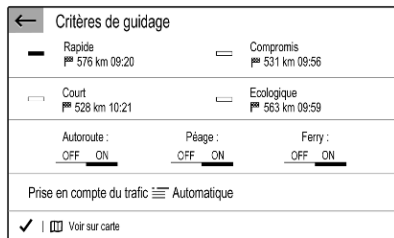

En utilisant les menus, toucher ← dans le sous-menu correspondant pour retourner au niveau de menu supérieur suivant.

Lorsqu'aucun bouton d'écran ← n'est affiché, vous êtes au niveau supérieur du menu correspondant.

Après la sélection des options de menu ou les réglages dans un menu, toucher ✓ / OK pour confirmer vos choix. Sinon, toutes les sélections ou tous les réglages sont perdus.

Raccourcis vers les menus importants



Les textes et icônes affichés dans la barre supérieure de, par exemple, le menu principal de navigation, servent de raccourcis vers certains menus importants. Par exemple, toucher le nom d'émetteur pour ouvrir le menu de liste d'émetteurs.

Défilement d'une liste

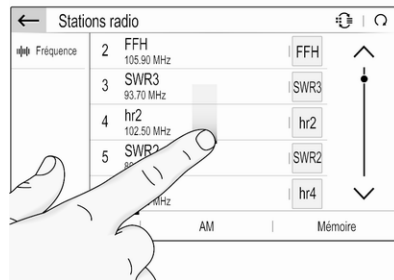

Si plus d'éléments que ceux présentés à l'écran sont disponibles, la liste doit faire l'objet d'un défilement.

Pour faire défiler la liste des points de menu, vous disposez des possibilités suivantes :

- Placer votre doigt n'importe où sur l'écran et le déplacer vers le haut ou vers le bas.

Remarque

Une pression constante doit être appliquée et le doigt doit être déplacé à vitesse constante.

- Toucher \wedge ou \vee en haut ou en bas de la barre de défilement.
- Toucher n'importe où sur la ligne de guidage de la barre de défilement.
- Déplacer le curseur de la barre de défilement vers le haut et vers le bas avec votre doigt.

Mise à jour d'une liste

Toucher \mathcal{O} pour mettre à jour manuellement, par exemple, les listes d'émetteurs, les listes de contacts ou les listes de destinations.

Champs de saisie et claviers

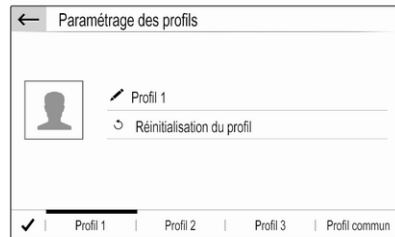

Les champs de saisie sont indiqués par ✎ .

Toucher le champ de saisie pour ouvrir un clavier de saisie de texte ou de chiffres.

Selon l'application ou la fonction active actuellement, différents claviers s'affichent.

Claviers de saisie de texte

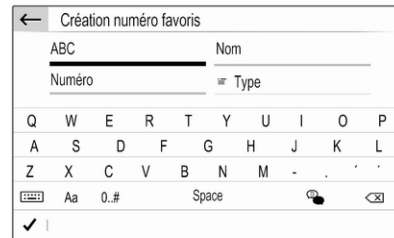

Les claviers de saisie de texte peuvent contenir plusieurs claviers d'entrée. Toucher un champ pour l'activer et saisir du texte.

Pour saisir un caractère, toucher le bouton d'écran correspondant. Le caractère est saisi lorsque vous relâchez la touche.

Toucher et maintenir un bouton d'écran de lettre pour afficher les lettres associées dans un menu contextuel de lettre. Relâcher, puis sélectionner la lettre souhaitée.

Pour basculer vers le clavier des symboles, toucher **0..#**.

Pour retourner au clavier des lettres ou commuter entre les lettres majuscules et minuscules, toucher **Aa**.

Pour basculer entre le clavier des lettres dans l'ordre normal et l'ordre alphabétique, toucher ⋮ .

Pour supprimer le dernier caractère ou symbole saisi, toucher ⌫ .

Pour supprimer un caractère ou un symbole à un point quelconque de votre saisie : toucher là où vous le souhaitez pour placer un curseur clignotant, puis toucher ⌫ .

Claviers de saisie des chiffres

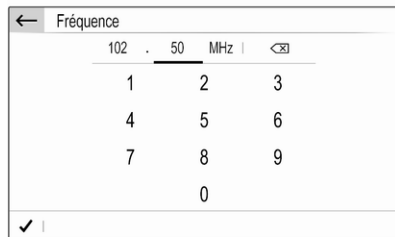

Les claviers pour la saisie de chiffres peuvent contenir plusieurs champs de saisie. Dans l'exemple illustré, vous devez d'abord toucher le champ de saisie placé derrière le point décimal pour pouvoir saisir les décimales.

Réglage d'un paramètre

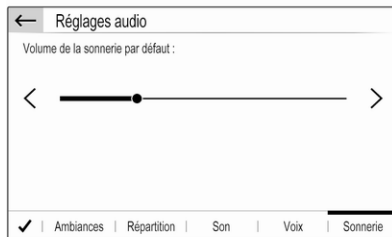

Pour ajuster un réglage tel que l'exemple illustré, vous pouvez en option :

- Toucher < ou >.
- Toucher n'importe où sur la ligne.
- Déplacer la glissière avec le doigt.

Paramètres de tonalité

Appuyer sur  / SET, sélectionner **Réglages audio** puis sélectionner l'onglet **Ambiances**.

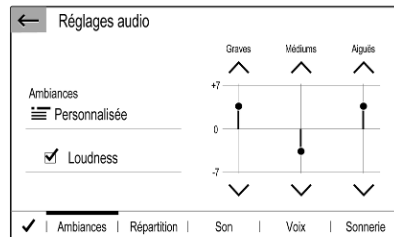

Plusieurs réglages prédéfinis sont disponibles pour optimiser la tonalité pour un style spécifique de musique (par exemple **Pop-Rock** ou **Classique**).

Pour régler la tonalité individuellement, sélectionner **Utilisateur** ou **Personnalisée**. Modifier les réglages comme désiré puis confirmer vos réglages.

Remarque

Si vous modifiez les réglages prédéfinis, par exemple **Pop-Rock**, ces réglages s'appliqueront au réglage **Utilisateur** ou **Personnalisée**.

L'activation de la fonction **Loudness** peut optimiser la tonalité en cas de bas niveau de volume.

Équilibre gauche/droite et fader

Sélectionner l'onglet **Répartition**.

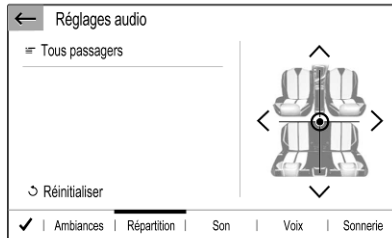

Plusieurs réglages prédéfinis sont disponibles pour régler la répartition du volume à l'intérieur du véhicule (par exemple **Tous passagers** ou **Avant seul**).

Pour modifier le réglage actuel, par exemple **Tous passagers**, sélectionner ce réglage puis sélectionner le nouveau réglage désiré dans la liste affichée.

Vous pouvez régler individuellement les réglages prédéfinis.

Pour définir le point dans l'habitacle où le volume est au niveau le plus élevé, déplacer le curseur dans l'illustration sur le côté droit de l'écran au point désiré.

Pour retrouver les réglages par défaut, sélectionner ↺.

Paramètres de volume

Appuyer sur ⚙️ / **SET**, sélectionner **Réglages audio** puis sélectionner l'onglet **Son**.

Signal sonore à une pression sur l'écran tactile

Si cette fonction est activée, chaque pression sur un bouton d'écran ou un élément du menu est indiquée par un bip.

Pour en régler le volume, activer **Sons tactiles** et régler le volume.

Volume compensé par rapport à la vitesse

Activer ou désactiver **Volume asservi à la vitesse**.

Si activé, le volume de l'Infotainment System est adapté automatiquement pour tenir compte du bruit de roulement et du vent pendant que vous roulez.

Sortie vocale

Sélectionner l'onglet **Voix**.

Régler le volume pour toutes les sorties vocales du système, c'est-à-dire les annonces de circulation, les messages de navigation, etc.

Sonnerie

Sélectionner l'onglet **Sonnerie**.

Régler le volume des sonneries des appels entrants.

Réglages du système

Appuyez sur **SET** / , puis sélectionner **OPTIONS**.

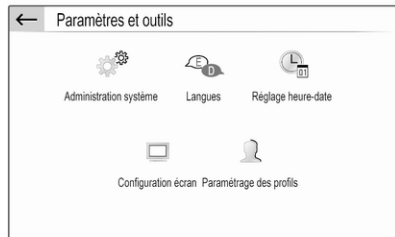

Configuration de système

Sélectionner **Administration système** pour exécuter certaines configurations de base de système, telles que :

- Régler l'affichage des unités de température ou de consommation de carburant.
- Retrouver la configuration système par défaut.

- Mettre à jour la version du logiciel installé.
- Régler les paramètres de confidentialité pour le partage de données et la position du véhicule.

Changement de la langue d'affichage

Pour régler la langue des textes de menu, sélectionner **Langues**. Ensuite, sélectionner la langue désirée.

Remarque

Si la langue d'affichage sélectionnée est prise en charge par la reconnaissance vocale intégrée, la langue de la reconnaissance vocale est modifiée en conséquence. Sinon, la reconnaissance vocale intégrée est indisponible.

Réglage de l'heure et de la date

Sélectionner **Réglage heure-date**.

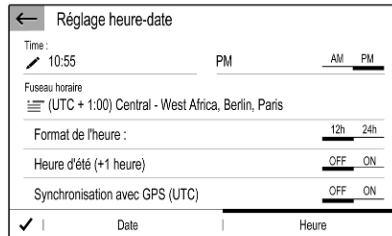

Modification des formats d'heure et de date

Pour modifier les formats d'heure et de date, sélectionner les onglets concernés puis sélectionner les formats désirés.

Réglage de l'heure et de la date

Par défaut, l'heure et la date affichées sont réglées automatiquement par le système.

Pour régler manuellement l'heure et la date affichées :

Sélectionner l'onglet **Heure** .

Régler **Synchronisation avec GPS (UTC)** sur **OFF**. Ensuite, sélectionner le champ **Heure** pour régler l'heure désirée.

Sélectionner l'onglet **Date** puis sélectionner le champ **Date** : pour régler la date désirée.

Réglage de l'écran

Sélectionner **Configuration écran**.

Fonction de défilement du texte

Sélectionner l'onglet **Animation**.

Si de longs textes à l'écran doivent défiler automatiquement, activer **Défilement de texte automatique**.

Si **Défilement de texte automatique** est désactivé, les longs textes sont tronqués.

Réglage de la luminosité

Sélectionner **Luminosité** et régler la luminosité de l'écran au niveau désiré.

Enregistrement de vos réglages personnels

Sélectionner **Paramétrage des profils**.

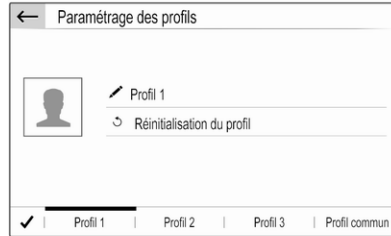

Vous pouvez enregistrer de nombreux réglages dans un profil personnel. Par exemple, tous les réglages actuels de tonalité, toutes les présélections de radio, un répertoire téléphonique, les réglages de carte et vos adresses préférées.

Si vous partagez le véhicule avec d'autres personnes, ceci vous permet de restaurer vos réglages personnels à partir de votre profil à n'importe quel moment.

Un maximum de trois profils personnels peuvent être enregistrés.

En outre, un **Profil commun** est disponible. Tous les réglages exécutés à n'importe quel moment sont enregis-

trés automatiquement dans ce profil. Si aucun profil personnel n'est activé, **Profil commun** est actif.

Enregistrement de votre profil personnel

Après avoir effectué tous vos réglages personnels :

Sélectionner un des onglets de profil personnel.

Sélectionner le champ de saisie  et saisir le nom désiré de votre profil personnel.

Si vous désirez ajouter une photo au profil :

Connecter une clé USB avec la photo désirée enregistrée sur la clé au port USB  30. Toucher le cadre photo puis sélectionner la photo désirée.

Confirmer votre sélection pour télécharger la photo sélectionnée dans le système.

Et enfin, confirmer les données que vous avez saisies pour les enregistrer dans votre profil personnel.

Activation de votre profil personnel

Appuyer sur . Ensuite, sélectionner l'onglet avec le nom de votre profil personnel.

Activation de Profil commun

Si un profil personnel est actif actuellement :

Appuyer sur  puis sélectionner

Désactiver Profil .

Réinitialisation d'un profil personnel

Vous pouvez à tout moment réinitialiser un profil personnel pour retrouver les réglages par défaut sur ce profil.

Sélectionner le profil concerné puis sélectionner **Réinitialisation du profil**.

Réinitialisation de Profil commun

Vous pouvez à tout moment réinitialiser le **Profil commun** pour restaurer les réglages par défaut sur ce profil.

Sélectionner **Profil commun** puis sélectionner **Réinitialiser le profil commun**.

Radio

Utilisation	25
Radio Data System	27
Digital Audio Broadcasting	28

Utilisation

Activer la radio

Appuyer sur  / **AUDIO**. Le dernier menu principal audio sélectionné est affiché.

Si le menu principal de la radio est inactif, sélectionner **Sources** puis sélectionner **Radio**.

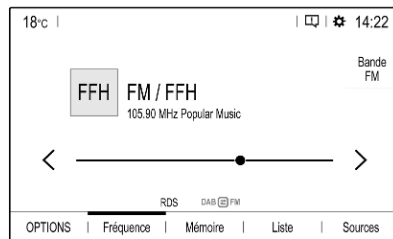

La station reçue est la dernière station écoutée.

Sélection de bande de fréquences

Sélectionner à plusieurs reprises **Bande** pour basculer entre les différentes bandes de fréquences.

Recherche de stations radio

Recherche automatique de stations

Toucher brièvement < ou > pour écouter la station disponible précédente ou suivante.

Recherche manuelle de stations

Enfoncer et maintenir < ou >. Relâcher quand la fréquence requise est presque atteinte.

La prochaine station captable est cherchée et est automatiquement diffusée.

Syntonisation de station

Si vous connaissez la fréquence exacte de la station radio, vous pouvez la saisir manuellement.

Sélectionner **OPTIONS**. Sélectionner **Stations radio**. Sélectionner la bande de fréquence désirée.

Sélectionner **Fréquence**. Saisir la fréquence de réception. Confirmer votre saisie.

Si une station émet sur cette fréquence, elle est diffusée.

Listes de stations

Dans les listes de stations, toutes les stations radio disponibles pour choix dans la zone de réception finale sont disponibles pour sélection.

Pour afficher une liste des stations de la bande de fréquences active actuellement, sélectionner **Liste**.

Sélectionner la station souhaitée.

Mise à jour des listes de stations

Si les stations enregistrées dans la liste de stations spécifique des bandes d'ondes ne peuvent plus être reçues, les listes de stations AM et DAB doivent être mises à jour. La liste des stations FM est mise à jour automatiquement.

Sélectionner **OPTIONS**. Sélectionner **Stations radio**. Sélectionner la bande de fréquence désirée.

Pour lancer et mettre à jour la bande de fréquence sélectionnée, sélectionner **Q**.

Enregistrement des stations favorites

Jusqu'à 15 stations radio de toutes les bandes de fréquence peuvent être enregistrées comme favorites dans la liste **Mémoire**.

Sélectionner **Mémoire** pour afficher les boutons de présélection.

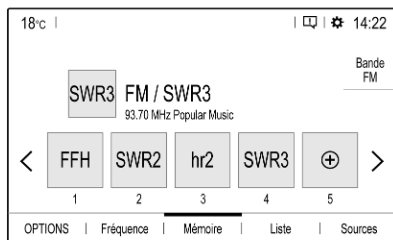

Enregistrement de la station active actuellement



Toucher le bouton désiré en restant dessus pendant quelques secondes. La fréquence ou le nom de la station concernée s'affiche sur le bouton.

Si une station est déjà enregistrée sur un bouton de présélection, cette station est remplacée par la nouvelle.

Enregistrement d'une station depuis une liste de stations

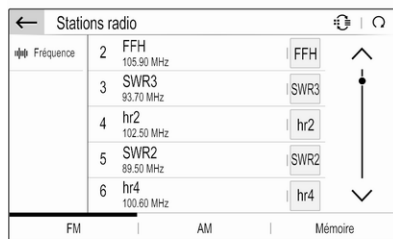
Sélectionner **OPTIONS**. Sélectionner **Stations radio**. Sélectionner la bande de fréquence désirée.



Toucher brièvement le bouton à côté de la station désirée. Alternativement, sélectionner  pour passer à la vue mosaïque. Ensuite, toucher brièvement  sur l'élément de la station désirée.

Sélectionner **Mémoriser**. Toucher en restant dessus pendant quelques secondes la rangée de la liste où vous désirez enregistrer l'émetteur.

Si une station est déjà enregistrée sur une rangée de liste, elle sera remplacée par la nouvelle.

Retrouver les stations

Au menu principal de la radio, sélectionner **Mémoire**. Toucher brièvement le bouton de présélection de la station désirée.

Radio Data System

Radio Data System (RDS) est un service des stations FM qui facilite considérablement la recherche d'une station donnée et sa bonne réception.

Avantage du RDS

- Sur l'écran, le nom du programme de la station apparaît à la place de sa fréquence.
- Durant une recherche de stations, l'Infotainment System ne sintonise que des stations RDS.
- L'Infotainment System ne se cale que sur les meilleures fréquences de réception de la station désirée grâce à AF (alternative frequency).
- Selon la station reçue, l'Infotainment System affiche du texte pouvant contenir, par exemple, des informations sur le programme en cours.

Configuration du RDS

Au menu principal de radio, sélectionner **OPTIONS**. Ensuite, sélectionner **Réglages Radio** pour ouvrir le menu de configuration RDS.

Activation RDS

Sélectionner **Général** puis activer **Suivi de station**.

Si **Suivi de station** est activé, **RDS** s'affiche dans la ligne du bas du menu principal de radio.

Texte radio

Si RDS est activé, l'information du programme de radio actif actuellement ou de la piste de musique lue actuellement s'affiche sous le nom du programme.

Pour afficher ou masquer les informations, activez ou désactivez **Affichage radio texte**.

Annonces de trafic routier

De nombreux émetteurs RDS diffusent des annonces de trafic routier. Si la fonction d'annonces de circulation est activée, la diffusion de la radio ou la lecture du média est interrompue pendant la durée de l'annonce de trafic routier.

Sélectionner **Annonces**. Activer ou désactiver **Annonce trafic**.

Si **Annonce trafic** est activé, **TA** s'affiche dans la ligne du bas du menu principal de radio.

Digital Audio Broadcasting

Digital Audio Broadcasting (DAB) diffuse les stations radio de manière numérique.

Les stations DAB sont repérées par le nom du programme à la place de la fréquence de diffusion.

Remarques générales

- Avec le DAB, plusieurs programmes (services) radio peuvent être diffusés sur un seul ensemble.
- Outre les services audio numériques de grande qualité, le DAB est également capable de diffuser des données relatives aux programmes et une multitude d'autres services de données, dont des informations sur le voyage et la circulation.
- Tant qu'un récepteur DAB donné peut détecter le signal envoyé par une station de diffusion (même si le signal est très faible), la restitution sonore est assurée.
- En cas de mauvaise réception, le volume est automatiquement

réduit pour éviter l'émission de bruits désagréables.

Si le signal DAB est trop faible pour être reçu par le récepteur, la réception est interrompue complètement. Cet incident peut être évité en activant le suivi automatique DAB-FM. Voir plus loin.

- Les interférences provoquées par des stations sur des fréquences proches (un phénomène typique de la réception AM et FM) n'existent pas en réception DAB.
- Si le signal DAB est réfléchi par des obstacles naturels ou des bâtiments, la qualité de la réception DAB s'améliore, alors que, dans le même cas, la réception AM ou FM est considérablement altérée.
- Lorsque la réception DAB est activée, le syntoniseur FM de l'In-fotainment System reste actif en arrière-plan et recherche en continu les meilleures stations FM à la meilleure réception. Si **Annonce trafic** ⇨ 27 est activée, les annonces de circulation de la

station FM offrant la meilleure réception sont diffusées. Désactiver **Annonce trafic** si la réception DAB ne doit pas être interrompue par les annonces de trafic FM.

Annonces DAB

Outre leurs programmes musicaux, un grand nombre de stations DAB émettent également des annonces de diverses catégories. Si vous activez certaines ou l'ensemble des catégories, le service DAB actuellement reçu est interrompu lorsqu'une annonce de ces catégories est émise.

Au menu principal de radio, sélectionner **OPTIONS**. Sélectionner **Réglages Radio**. Puis sélectionner **Annonces**.

Activation des catégories d'annonce désirées, par exemple **Actualité** ou **Météo**. Différentes catégories d'annonces peuvent être sélectionnées en même temps.

Liaison FM-DAB

Cette fonction active la commutation entre une station FM et une station DAB correspondante et vice versa.

La commutation entre FM et DAB survient dès qu'une station DAB correspondante est disponible. Cependant, il est recommandé d'enregistrer les stations favorites comme stations DAB pour réduire la fréquence de commutation.

Le passage de la DAB à la FM se produit si le signal est trop faible pour être capté par le récepteur et que la station FM correspondante est disponible.

Remarque

Après le changement, le volume peut être différent.

Activation

Une condition préalable est que la **Suivi de station** soit activée avant l'activation de la liaison FM-DAB.

Pour activer la liaison FM-DAB, aller à **OPTIONS ▶ Réglages Radio ▶ Général** et sélectionner **Suivi FM-DAB**.

Le symbole suivant s'affiche lorsque la liaison FM-DAB est activée :



Désactivation

Pour désactiver la liaison FM-DAB, aller à **OPTIONS ▶ Réglages Radio ▶ Général** et désélectionner **Suivi FM-DAB**.

La liaison FM-DAB est automatiquement désactivée lorsque **Suivi de station** est désactivé.

Périphériques

Remarques générales	30
Lecture audio	31
Affichage d'images	32
Utilisation d'applications smartphone	33

Remarques générales

Un port USB se trouve dans la console centrale.

Avertissement

Pour protéger le système, ne pas utiliser de répartiteur USB.

Remarque

Les ports USB doivent toujours rester propres et secs.

Ports USB

Un lecteur MP3, un dispositif USB, une carte SD (via un connecteur / adaptateur USB) ou un smartphone peuvent être connectés au port USB.

L'Infotainment System peut lire les fichiers audio ou afficher des fichiers d'image contenus dans des clés USB.

L'utilisation des différentes fonctions des appareils mentionnés ci-dessus branchés sur un port USB s'opère via les commandes et menus de l'Infotainment System.

Remarque

Tous les périphériques auxiliaires ne sont pas pris en charge par l'Infotainment System.

Connexion / déconnexion d'un appareil

Connecter un des périphériques mentionnées ci-dessus à un port USB. Si nécessaire, utiliser le câble de connexion approprié. La fonction Musique démarre automatiquement.

Remarque

Si un appareil USB non lisible est connecté, un message d'erreur correspondant s'affiche et l'Infotainment System se commute automatiquement vers la fonction précédente.

Pour débrancher une clé USB, sélectionner une autre fonction et retirer ensuite le périphérique USB.

Avertissement

Évitez de déconnecter l'appareil en cours de lecture. Ceci peut endommager l'appareil ou l'Infotainment System.

Audio en streaming Bluetooth

Le streaming vous permet d'écouter la musique depuis votre smartphone.

Pour une description détaillée de l'établissement d'une connexion Bluetooth ↪ 51.

Si la lecture audio ne commence pas automatiquement, il peut s'avérer nécessaire de lancer la lecture sur le smartphone.

Commencer par régler le volume sur votre smartphone (à un niveau élevé). Ensuite, régler le volume de l'Infotainment System.

Formats de fichiers

L'équipement audio prend en compte différents formats de fichier.

Lecture audio

Activation de la fonction musique

Connexion de clé USB ou d'appareil Bluetooth ↪ 30.

Si l'appareil est déjà connecté mais si la lecture des fichiers musicaux enregistrés est inactive :

Appuyer sur **AUDIO** / 🎵, sélectionner **Sources**, puis sélectionner la source correspondante.

La lecture des plages audio débute automatiquement.



Fonctions de lecture

Interruption et reprise de la lecture

Toucher **||** pour interrompre la lecture. Le bouton d'écran se transforme en **▶**.

Toucher **▶** pour revenir à la lecture.

Lecture de la piste précédente ou suivante

Toucher **<** ou **>**.

Avance et recul rapides

Toucher en restant dessus **<** ou **>**. Relâcher pour revenir au mode de lecture normal.

Vous pouvez également déplacer vers la gauche ou vers la droite le curseur indiquant la position actuelle de la piste.

Lecture aléatoire des plages

Toucher plusieurs fois le bouton pour basculer entre les modes aléatoires disponibles.

ON 🎵 : lire les pistes de la liste sélectionnée actuellement (album, artiste, etc.) aléatoirement.

ALL 🎵 : lire toutes les pistes enregistrées sur l'appareil connecté aléatoirement.

OFF 🎵 : lire les pistes de la liste actuellement sélectionnée (album, artiste, etc.) en mode normal de lecture.

Répétition des pistes

Toucher le bouton plusieurs fois pour activer ou désactiver le mode répétition.

ON ↺ : répéter les pistes de la liste sélectionnée actuellement (album, artiste, etc.).

 : lire les pistes de la liste actuellement sélectionnée (album, artiste, etc.) en mode normal de lecture.

Navigation dans les fonctions de musique

(disponible uniquement pour les appareils connectés via USB)

Vos fichiers musicaux peuvent être triés suivant différents critères. Deux options sont disponibles pour la navigation parmi les fichiers de musique enregistrés sur la clé USB connectée.

Navigation via le menu principal

Si vous désirez modifier la source USB active actuellement, sélectionner **Sources**. Ensuite, sélectionner la source désirée. Le menu principal correspondant s'affiche.

Sélectionner le bouton montrant les critères de tri sélectionnés actuellement, par exemple **Tri : Album** ou **Tri : Artiste**. Ensuite, sélectionner le nouveau critère de tri désiré. Un processus de tri s'exécute.

Sélectionner **Liste**. Ensuite, sélectionner la piste désirée.

La lecture de la piste sélectionnée commence.

Navigation via le menu de l'appareil
Sélectionner **OPTIONS** puis sélectionner **Fichiers musicaux**.

Pour modifier la source USB active actuellement, sélectionner **Autre**.

Sélectionner le critère de tri désiré, par exemple **Albums** ou **Artistes**. Ensuite, sélectionner la piste désirée.

La lecture de la piste sélectionnée commence.

Affichage d'images

Vous pouvez afficher des images enregistrées sur une clé USB.

Activation de l'afficheur d'image

Connexion de la clé USB ⇨ 30.

Si l'appareil est déjà connecté mais si l'afficheur d'image est inactif :

Appuyer sur **AUDIO** / , sélectionner **OPTIONS**, puis sélectionner **Gestion photos**.

Sélectionner la photo souhaitée.

Un diaporama de tous les fichiers d'image enregistrés commence automatiquement.



Toucher l'écran pour afficher la barre de menus.

Affichage de l'image précédente ou suivante

Toucher  ou .

Lancement ou arrêt d'un diaporama

Sélectionner  pour afficher les photos mémorisées sur le périphérique USB sous forme de diaporama.

Toucher **||** pour arrêter le diaporama.

Utilisation d'applications smartphone

Projection de téléphone

Les applications Apple CarPlay et Android Auto de projection du téléphone affichent des applications sélectionnées de votre smartphone sur l'écran d'informations et permet de les faire fonctionner directement au moyen des commandes de l'Infotainment System.

Vérifiez avec le fabricant de l'appareil si cette fonction est compatible avec votre smartphone et si cette application est disponible dans le pays dans lequel vous vous trouvez.

Préparation du smartphone

iPhone® : vérifier que Siri® est activé sur le téléphone.

Téléphone Android : Télécharger l'application Android Auto sur le téléphone à partir de Google Play™ Store.

Connexion du smartphone

iPhone

Connecter le téléphone au port USB
⇨ 30.

Si le téléphone est déjà connecté via Bluetooth, lors de la connexion au port USB et au lancement de l'application Apple CarPlay, la connexion Bluetooth se déconnecte.

Téléphone Android

Connecter le téléphone via Bluetooth
⇨ 51 puis connecter le téléphone au port USB ⇨ 30.

Démarrage de la projection du téléphone

Appuyer sur . Toucher **Apple CarPlay** ou **Android Auto**.

L'écran affiché de projection du smartphone dépend de votre smartphone et de la version du logiciel.

Retour à l'écran d'Infotainment

Appuyer par exemple sur le bouton **AUDIO** /  du panneau de commande.

Navigation

Remarques générales	34
Fonctionnement	36
Saisie de la destination	39
Guidage	44

Remarques générales

Ce chapitre traite du guidage vers les destinations souhaitées à l'aide du système de navigation embarqué.

La situation actuelle de la circulation est prise en compte dans le calcul de l'itinéraire. À cet effet, l'Infotainment System reçoit des annonces de circulation dans la zone actuelle de réception via le système RDS-TMC.

Le système de navigation ne peut toutefois pas prendre en compte les modifications sans avis préalable du code de la route et les problèmes survenant soudainement (travaux routiers par exemple).

Avertissement

L'utilisation du système de navigation ne dispense pas le conducteur de sa responsabilité d'adopter une attitude adéquate et vigilante dans le trafic. Les règles de circulation applicables doivent toujours être suivies. Si une indication de

navigation contrevient aux règles de circulation, ces dernières sont toujours d'application.

Fonctionnement du système de navigation

La position et le mouvement du véhicule sont détectés par le système de navigation au moyen de capteurs. La distance parcourue est déterminée par le signal du compteur du véhicule, les mouvements de rotation dans les courbes par un capteur. La position est déterminée par des satellites GPS (système de positionnement global).

En comparant les signaux des capteurs avec les cartes numériques, il est possible de déterminer la position avec une précision d'env. 10 m.

Le système fonctionne également si la réception GPS est mauvaise. Toutefois, la précision dans la détermination de la position en sera réduite.

Après la saisie de l'adresse de destination ou du point d'intérêt (station-service la plus proche, hôtel, etc.), l'itinéraire est calculé à partir de l'emplacement actuel jusqu'à la destination sélectionnée.

Le guidage d'itinéraire est assuré par indication vocale et par une flèche ainsi qu'à l'aide d'un écran couleur.

Remarque

Système d'informations trafic TMC et guidage dynamique

Le système d'infos trafic TMC reçoit toutes les informations de circulation actuelles émises par les stations de radio TMC. Ces informations sont comprises dans le calcul de l'itinéraire global. L'itinéraire est alors calculé de sorte que les embarras de circulation soient évités selon des critères prédéterminés.

Une condition préalable à l'utilisation d'informations de trafic TMC est la réception d'émetteurs TMC dans la région concernée.

Navigation en direct

Quand le partage de données et la position du véhicule sont activés, le système de navigation affiche les informations en ligne sur la circulation, ainsi que des informations sur le stationnement, le prix des carburants et la météo. Les services peuvent être interrompus à tout moment en désactivant le partage de données et la position du véhicule.

Le partage de données et la position du véhicule peuvent être activés ou désactivés via le menu de confidentialité dans le **Administration système**.

Réseau et services connectés ⇨ 13.

Le menu de confidentialité et le menu de services connectés sont également accessibles via l'icône de message à l'écran.

Données cartographiques

Toutes les données cartographiques sont enregistrées dans l'Infotainment System.

Des mises à jour cartographiques sont disponibles chez les réparateurs agréés Opel ou sur le portail des clients myOpel. Pour télécharger les

mises à jour cartographiques depuis le portail des clients Opel, un compte myOpel et une clé USB d'une capacité d'au moins 16 Go, au format FAT 32 / MBR, sont nécessaires.

Télécharger et enregistrer les données cartographiques sur un ordinateur puis décompresser ces données sur la clé USB.

Pour mettre les données cartographiques à jour dans l'Infotainment System, brancher la clé USB sur l'Infotainment System, sélectionner la fonction de navigation puis suivre les étapes de l'affichage d'informations.

L'installation de la mise à jour cartographique peut prendre jusqu'à 1 heure. Ne pas couper le moteur pendant l'installation.

Certaines fonctions de l'Infotainment System, comme la fonction de navigation, ne sont pas disponibles pendant l'installation.

Fonctionnement

Indications sur l'affichage de carte

Appuyer sur **NAV** /  pour afficher la carte de navigation présentant la zone aux alentours de l'emplacement actuel.

Guidage routier non actif

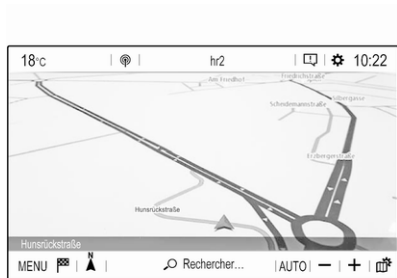

- La vue de carte est affichée.
- L'emplacement actuel est indiqué par une flèche.

- Le nom de la rue où vous vous trouvez est affiché dans la partie inférieure gauche de la vue cartographique.
- Des stations de chargement publiques sont indiquées (véhicules électriques).

Guidage routier actif



- La vue de carte est affichée.
- L'itinéraire actif est indiqué par une ligne de couleur.
- Le véhicule en mouvement est marqué par une flèche pointant dans la direction du trajet.

- La manœuvre de virage suivante est illustrée dans un champ séparé du coin supérieur de la vue cartographique.

En fonction de la situation l'information au sujet du guidage dans la voie ou la seconde manœuvre de virage suivante peut s'afficher en supplément.

- L'heure d'arrivée et la distance restante jusqu'à la destination s'affichent dans le coin supérieur droit de la vue cartographique.

Personnalisation de l'affichage cartographique

Vues cartographiques

Différentes vues de cartes sont disponibles.

Toucher  pour basculer entre les différentes vues de cartes.

Selon la vue de la carte, l'autonomie restante est indiquée par un cercle (véhicules électriques).

Couleurs de la carte

Selon les conditions d'éclairage extérieur, les couleurs de l'écran de carte (couleurs claires dans la journée et couleurs foncées de nuit) peuvent être adaptées.

Toucher  pour afficher un menu du côté droit de l'écran.

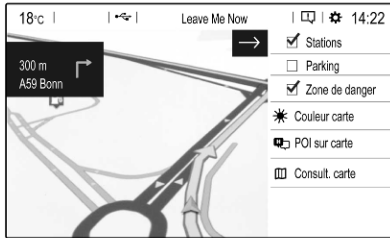

Sélectionner **Couleur carte** de manière répétitive pour basculer entre des teintes claires et foncées.

Icônes de points d'intérêt sur la carte

Les POI sont des points d'intérêt général, tels que les stations-services et les parcs de stationnement.

L'affichage des catégories de points d'intérêt indiqués sur la carte peut être adapté.

Activer les catégories de points d'intérêt désirées. La vue cartographique change en conséquence.

Alternativement, sélectionner **POI sur carte** pour afficher un menu avec une multitude de catégories et sous-catégories de points d'intérêt à sélectionner. Activer les catégories de points d'intérêt désirées.

Événements de circulation

Les événements de circulation peuvent être indiqués sur la carte. En outre, l'information au sujet de ces événements peut s'afficher dans une liste.

Sélectionner **Consult. carte** pour passer à un affichage cartographique alternatif avec de nouvelles options de menu.

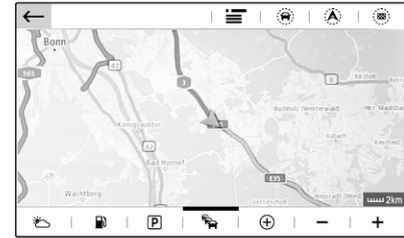



La vue cartographique passe en mode **Orienté nord** et peut afficher une plus grande partie de l'itinéraire.

Effleurer l'icône d'embouteillage pour afficher les événements de circulation sur la carte. Effleurer  pour afficher une liste avec l'information sur ces événements de circulation.

Toucher l'icône de station de chargement pour afficher un cercle indiquant l'autonomie restante (véhicules électriques).

Si vous désirez afficher une section différente de la carte :

Toucher  pour afficher la zone autour de l'emplacement actuel.

Un repère  rouge s'affiche à l'emplacement correspondant et l'adresse est indiquée.

Zoom manuel



Pour faire un zoom avant sur un emplacement sélectionné de la carte, placer deux doigts sur l'écran et les éloigner l'un de l'autre.

Alternativement, toucher **+** sous la vue cartographique.

Pour faire un zoom arrière et afficher une zone plus large autour de la position sélectionnée, placer deux doigts sur l'écran et les rapprocher l'un de l'autre.

Alternativement, toucher **-** sous la vue cartographique.

Affichage d'un aperçu de l'itinéraire

Effleurer . Sélectionner **Consult. carte** puis effleurer .

La vue cartographique passe à **Orienté nord** et affiche un aperçu de l'itinéraire actuel.

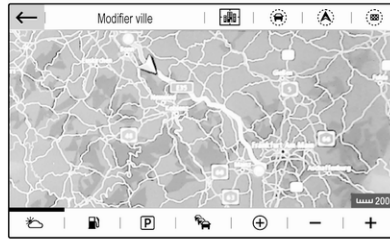

Pour retourner à la vue de navigation par défaut, toucher .

Guidage vocal

Le processus de guidage peut être associé à des invites vocales du système.

Pour activer ou désactiver le fonctionnement :

Sélectionner **MENU** au menu principal de navigation. Sélectionner **Réglages** puis sélectionner l'onglet **Vocal**.

Activer ou désactiver **Activer les messages de guidage**.

Réglages navigation

Sélectionner **MENU** au menu principal de navigation. Ensuite sélectionner **Réglages** pour afficher le menu concerné avec une variété de réglages de navigation.

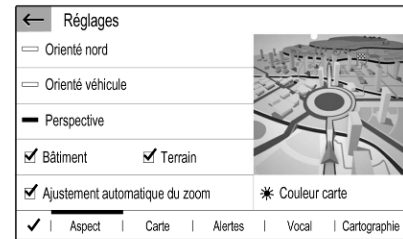

Veuillez explorer les différents réglages. Certains ont déjà été décrits plus haut, d'autres sont décrits dans les sections suivantes.

Saisie de la destination

Le système de navigation offre des options variées pour définir une destination pour le guidage d'itinéraire.

Appuyer sur  / **NAV** pour afficher le menu principal de navigation.

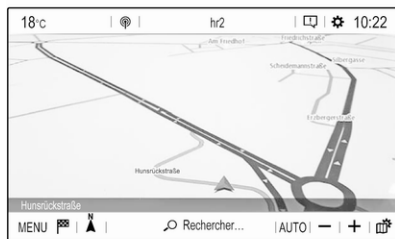

Sélection d'une adresse à partir de la carte

Effleurer l'emplacement désiré sur la carte. La carte est centrée par rapport à ce point.

Un repère  rouge s'affiche à l'emplacement correspondant et l'adresse est indiquée.

Pour lancer le guidage routier, sélectionner .



Pour une description détaillée de la guidance d'itinéraire ⇨ 44.

Recherche rapide d'adresse ou de point d'intérêt

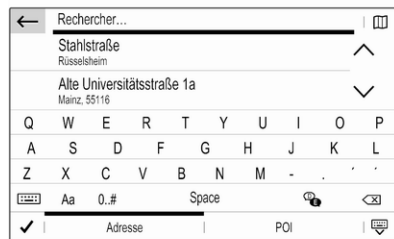
Sélectionnez **Rechercher...** Un menu avec une liste de destinations récentes et un clavier s'affichent.



Pour raffiner la zone de recherche d'adresse ou de point d'intérêt, sélectionner  puis sélectionner l'option désirée.

Pour masquer le clavier et afficher la liste entière, sélectionner . Pour afficher à nouveau le clavier, sélectionner .

Pour rechercher uniquement des points d'intérêt, sélectionner l'onglet **POI**.

Saisir une adresse ou un terme de recherche. Dès que des caractères sont saisis, une recherche d'adresse s'exécute et la liste des adresses trouvées est mise à jour en continu.

Sélectionnez l'entrée de liste souhaitée.

Selon la situation actuelle et votre sélection, le système de navigation peut réagir différemment :

- Si l'élément sélectionné dans la liste est une adresse valide de destination et si le guidage d'itinéraire est inactif actuellement :

Le menu principal de navigation s'affiche à nouveau et le guidage d'itinéraire démarre.

Pour une description détaillée de la guidance d'itinéraire ⇨ 44.

- Si l'élément sélectionné de la liste est une adresse de destination valide mais si le guidage d'itinéraire est déjà actif :

Un message s'affiche et vous devez décider pour commencer

si l'ancienne destination doit être remplacée, ou si vous désirez ajouter l'adresse sélectionnée comme destination intermédiaire d'un trajet avec point de passage. Pour une description détaillée des trajets avec point de passage, voir plus loin.

Sélectionnez l'option souhaitée.

- Si le système de navigation a besoin d'information plus détaillée pour le calcul d'itinéraire : Saisir un terme de recherche pour raffiner votre recherche.

Saisie d'adresse détaillée

Sélectionner **MENU** puis sélectionner **Saisir adresse** pour afficher un clavier de saisie d'adresse.



Dès que des caractères sont saisis, une recherche d'adresses commence. Chaque caractère supplémentaire est considéré dans le processus de correspondance et une liste des adresses correspondantes s'affiche.

Sélectionner l'adresse désirée ou modifier votre saisie pour lancer une nouvelle recherche.

Poursuivre avec la saisie d'adresse jusqu'à ce que l'adresse entière recherchée soit trouvée.

Remarque

S'assurer que le bon pays a été sélectionné. Pour modifier le pays, toucher le code du pays dans le coin supérieur droit.

Pour lancer le guidage d'itinéraire vers l'adresse concernée, confirmer votre saisie.

Pour une description détaillée de la guidance d'itinéraire ↷ 44.

Enregistrement de vos adresses favorites

Si vous désirez enregistrer l'adresse saisie, sélectionner .

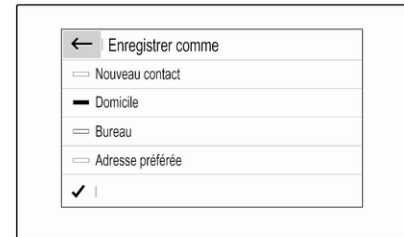

Vous pouvez enregistrer l'adresse par exemple votre adresse **Domicile** ou votre adresse **Bureau**.

Sélectionner l'option désirée. Confirmer votre sélection. Saisir un nom pour l'adresse.

L'adresse enregistrée peut être aisément sélectionnée comme adresse de destination via les listes de destination **Préférées** ou **Contacts**, voir plus loin.

Listes des destinations

Sélectionner **MENU** puis sélectionner **Mes destinations**.



Sélectionner **Récentes** pour afficher une liste de toutes les destinations saisies récemment.

Sélectionner **Préférées** pour afficher toutes les destinations qui ont été enregistrées auparavant comme adresse de résidence, adresse de travail ou adresse préférée.

Sélectionner **Contacts** pour afficher une liste des noms de contact et toutes les adresses apparentées enregistrées auparavant comme contacts personnels.

Pour lancer le guidage d'itinéraire à l'adresse respective, sélectionner une entrée dans la liste.

Pour une description détaillée de la guidance d'itinéraire ↪ 44.

Points d'intérêt

Un point d'intérêt (POI) est un lieu spécifique qui peut être un lieu d'intérêt général, par ex. une station-service, une zone de stationnement ou un restaurant.

Les données enregistrées dans le système de navigation contiennent un grand nombre de points d'intérêt prédéfinis, indiqués sur la carte (si l'option est activée, ↪ 36).

Sélection d'un point d'intérêt à partir de la carte

Effleurer l'icône de point d'intérêt désiré sur la carte. La carte est centrée par rapport à ce point.

Effleurer à nouveau l'icône.

Un repère 📍 rouge s'affiche à l'emplacement correspondant et l'adresse est indiquée.

Pour lancer le guidage routier, sélectionner ▲.

Pour une description détaillée de la guidance d'itinéraire ↪ 44.

Affichage d'une liste des points d'intérêt autour d'un emplacement

Effleurer l'emplacement désiré sur la carte. La carte est centrée par rapport à ce point.

Un repère 📍 rouge s'affiche à l'emplacement correspondant et l'adresse est indiquée.

Toucher  en restant dessus.

Une liste des points d'intérêt autour de l'emplacement s'affiche.

Sélectionner le point d'intérêt désiré pour lancer le guidage d'itinéraire.

Pour une description détaillée de la guidance d'itinéraire ↗ 44.

Recherche de points d'intérêt via des catégories

Sélectionner **MENU** puis sélectionner **Points d'intérêts**.



Sélectionner une catégorie principale de points d'intérêt, par exemple **Voyage** puis sélectionner une sous-catégorie, par exemple **Aéroport**. Un nouveau menu s'affiche.

Sélectionner une zone de recherche, par exemple **Autour véhicule** pour raffiner la recherche.

Après la recherche de point d'intérêt, sélectionner le point d'intérêt désiré.

Pour rechercher des points d'intérêt à un autre emplacement, sélectionner **Adresse**.

Pour sélectionner des points d'intérêt au moyen de mots-clés (voir plus loin), sélectionner **Rechercher**.

Recherche par mots-clés

Sélectionner **MENU**, sélectionner **Rechercher**, saisir un mot-clé, par exemple « Station », saisir ou sélectionner un nom de ville et confirmer votre saisie.

Après la recherche de point d'intérêt, sélectionner le point d'intérêt désiré.

Trajets à points de passage

Un point de passage est une destination intermédiaire prise en compte dans le calcul d'un itinéraire vers sa destination finale. Pour créer un voyage avec points de passage, vous pouvez ajouter un ou plusieurs points de passage.

Saisir ou sélectionner la destination finale de votre voyage avec points de passage et lancer le guidage d'itinéraire.

Pendant le guidage d'itinéraire actif, sélectionner **MENU** puis sélectionner **Itinéraire / Etapes**.



Sélectionner **Ajouter étape** puis sélectionner une option pour la saisie d'adresse, par exemple **Trouver POI**.

Entrer ou sélectionner une nouvelle adresse. L'adresse est insérée dans la liste des points de passage.

Le cas échéant, saisir des points de passage supplémentaires comme décrit ci-dessus.

Si vous désirez modifier l'ordre des points de passage :

Effleurer $\uparrow\downarrow$ puis effleurer les flèches affichées pour déplacer les entrées de la liste vers le haut ou le bas.

Sélectionner **Calculer** pour recalculer l'itinéraire conformément à l'ordre modifié.

Pour retourner au menu principal de navigation, sélectionner **Terminer**.

Pour afficher une liste d'itinéraire détaillée du trajet avec point de passage, sélectionner l'onglet **Itinéraire**.

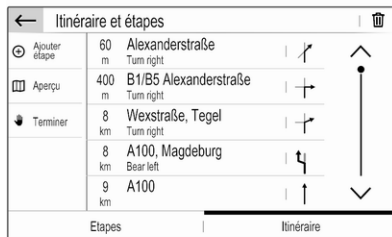

Guidage

Le guidage routier est fourni par le système de navigation au moyen d'instructions visuelles et d'invites vocales (guidage vocal).

Instructions visuelles

Des instructions visuelles sont fournies sur l'écran.



Remarque

Lorsque le guidage d'itinéraire est actif et que vous n'êtes pas dans l'application de navigation, les manœuvres de virage sont affichées au combiné d'instruments.

Guidage vocal

Les invites vocales de navigation annoncent les directions à suivre, à l'approche d'une intersection où vous devrez tourner.

Pour activer ou désactiver la fonction d'avis vocaux, sélectionner **MENU** au menu principal de navigation. Sélectionner **Réglages**. Sélectionner l'onglet **Vocal**. Activer ou désactiver **Activer les messages de guidage**.

Si les avis vocaux sont activés, vous pouvez en outre spécifier si les noms de rue doivent être dits ou non.

Pour réécouter la dernière consigne de guidage vocal, toucher la flèche tournante du côté gauche de l'écran.

Réglages de guidage routier

Sélectionner **MENU** au menu principal de navigation. Ensuite, sélectionner **Critères de guidage** pour afficher le menu correspondant.

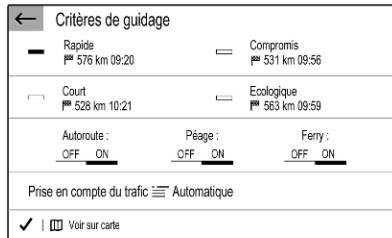

Lorsque le menu est ouvert, plusieurs itinéraires optionnels sont automatiquement calculés par le système de

navigation, par exemple l'itinéraire le plus rapide ou l'itinéraire le plus écologique.

Pour afficher les différents itinéraires optionnels sur une carte, sélectionner **Voir sur carte**.

Si vous désirez par exemple éviter les autoroutes, régler l'option correspondante sur **OFF**.

Prise en compte du trafic

Lorsque le système détermine un itinéraire jusqu'à une destination, il prend en compte les événements de circulation.

Lorsque le guidage est actif, l'itinéraire peut être modifié en fonction des messages de circulation entrants.

Trois options sont disponibles pour **Prise en compte du trafic** :

Si vous souhaitez que le système modifie automatiquement l'itinéraire en fonction des nouveaux messages de circulation, sélectionner **Automatique**.

Si vous souhaitez être consulté lorsqu'un itinéraire est modifié, sélectionner **Manuel**.

Si vous ne souhaitez pas que les itinéraires soient modifiés, sélectionner **Aucun**.

Lancement, annulation, reprise du guidage routier

Pour lancer le guidage routier, saisir ou sélectionner une adresse de destination ↻ 39. Selon la situation, le guidage routier peut commencer automatiquement ou vous devez suivre certaines consignes affichées.

Pour annuler le guidage routier, sélectionner **MENU** dans le menu principal de navigation. Ensuite, sélectionner **Arrêter guidage**.

Pour reprendre un guidage routier annulé, sélectionner **MENU** au menu principal de navigation. Ensuite, sélectionner **Reprendre guidage**.

Liste des virages

La manœuvre de virage suivante est indiquée sur le côté gauche de l'écran.

Pour afficher une liste de tous les virages à venir sur l'itinéraire actif, sélectionner **MENU** au menu principal de

navigation. Sélectionner **Itinéraire / Etapes** puis sélectionner l'onglet **Itinéraire**.

← Itinéraire et étapes				🗑️
➕ Ajouter étape	60 m	Alexanderstraße	↻	↑
		Turn right		
📄 Aperçu	400 m	B1/B5 Alexanderstraße	+	↑
		Turn right		
👤 Terminer	8 km	Wexstraße, Tegel	↻	↑
		Turn right		
	8 km	A100, Magdeburg	↻	↑
		Bear left		
	9 km	A100	↑	↓
Etapes		Itinéraire		

Pour afficher une manœuvre de virage sur la carte, toucher l'icône avec flèche tournante près de l'entrée de liste désirée. La carte passe à la position correspondante sur la carte.



Pour afficher la manœuvre de virage précédente ou suivante sur la carte, toucher < ou >.

Pour éviter la section d'itinéraire affichée actuellement sur la carte, toucher 🗑️.

Si désiré, d'autres sections d'itinéraire peuvent être sélectionnées pour être évitées.

Confirmer vos sélections.

Reconnaissance vocale

Informations générales	47
Utilisation	48

Informations générales

Reconnaissance vocale intégrée

La reconnaissance vocale intégrée de l'Infotainment System vous permet d'utiliser différentes fonctions de l'Infotainment System par entrée vocale. Elle détecte les commandes et les suites de chiffres indépendamment de la personne, masculine ou féminine, qui les prononce. Les commandes et les suites de chiffres peuvent être prononcées sans pause entre les mots.

En cas d'opération ou de commande incorrecte, la reconnaissance vocale envoie un message visuel et / ou acoustique et vous invite à entrer à nouveau la commande souhaitée. En outre, la reconnaissance vocale confirme les commandes importantes et vous interroge si nécessaire.

En général, il existe différents moyens d'énoncer des commandes pour réaliser les actions souhaitées.

Remarque

Pour éviter que des conversations à l'intérieur du véhicule ne déclenchent les fonctions du système de façon involontaire, la reconnaissance vocale ne démarre pas tant qu'elle n'a pas été activée.

Remarque

Prise en charge des langues

- Toutes les langues disponibles pour l'affichage du système d'infodivertissement ne sont pas disponibles non plus pour la reconnaissance vocale.
- Si la langue d'affichage actuellement sélectionnée n'est pas prise en charge par la reconnaissance vocale, cette dernière n'est pas disponible.

Dans ce cas, vous devez sélectionner une autre langue d'affichage si vous voulez commander l'Infotainment System par commandes vocales. Pour modifier la langue d'affichage ⇨ 22.

Saisie d'adresse de destinations à l'étranger

Au cas où vous souhaiteriez saisir vocalement l'adresse d'une destination dans un pays étranger, il vous faut remplacer la langue de l'affichage d'informations par celle du pays étranger.

Par ex. si l'affichage est actuellement défini sur Français et que vous souhaitez entrer le nom d'une ville située en Angleterre, vous devez modifier la langue d'affichage en Anglais.

Pour modifier la langue d'affichage, voir « Langue » dans le chapitre « Réglages du système » ↪ 22.

Ordre d'entrée pour les adresses de destinations

L'ordre dans lequel les parties d'une adresse doivent être entrées avec le système de reconnaissance vocale dépend du pays où se trouve la destination.

Si le système de reconnaissance vocale rejette votre adresse saisie, répéter la commande au moyen d'un ordre différent des parties de l'adresse.

Application d'intercommunication vocale

L'application d'intercommunication vocale de l'Infotainment System permet d'accéder aux commandes de reconnaissance vocale de votre smartphone.

Une fonction vocale est disponible via les applications de projection de téléphone Apple CarPlay et Android Auto ↪ 33.

Utilisation

Reconnaissance vocale intégrée

Activation de la reconnaissance vocale

Remarque

La reconnaissance vocale n'est possible que pendant un appel téléphonique actif.

Activation via la touche «» au volant

Appuyer sur «» au volant.



Le système audio est mis en mode silencieux, un message vocal vous invite à prononcer une commande et

des menus d'aide avec les commandes les plus importantes actuellement disponibles s'affichent.

La reconnaissance vocale est disponible pour parler après un bip.

Vous pouvez maintenant formuler une commande vocale pour lancer une fonction du système (par exemple en écoutant une station radio préréglée).

Réglage du volume des invites vocales

Appuyer sur le bouton de volume du volant de direction vers le haut (augmentation du volume)  ou vers le bas (diminution du volume) .

Interruption d'une invite vocale

Si vous en avez l'habitude, vous pouvez interrompre une invite vocale par une brève pression de «» sur le volant.

Sinon, vous pouvez dire « Régler le mode dialogue expert ».

Un bip est immédiatement émis et une commande peut être formulée sans avoir à attendre.

Annulation d'une séquence de dialogue

Pour annuler une séquence de dialogue et pour désactiver la reconnaissance vocale, appuyer sur  au volant de direction.

Si vous ne formulez aucune commande pendant un certain temps, ou si les commandes ne sont pas reconnues par le système, la séquence de dialogue est automatiquement annulée.

Fonctionnement via les commandes vocales

Suivre les consignes vocales et affichées.

Pour de meilleurs résultats :

- Écoutez l'invite vocale et attendez le bip avant de formuler une commande ou de répondre.
- Lire à l'écran des exemples de commande.
- Pour interrompre l'invite vocale, appuyer à nouveau sur .
- Attendre le bip, puis énoncer la commande naturellement, ni trop rapidement ni trop lentement.



Généralement, il est possible de formuler plusieurs commandes en une seule fois.

Application d'intercommunication vocale

Activation de la reconnaissance vocale

Maintenir enfoncé  au volant de direction jusqu'à ce qu'une session de reconnaissance vocale débute.

Réglage du volume des invites vocales

Faire tourner  sur le panneau de commande ou appuyer sur le bouton de volume du volant de direction vers le haut (augmentation de volume)  ou vers le bas (diminution de volume) .

Désactivation de la reconnaissance vocale

Appuyer sur  au volant. La session de reconnaissance vocale est terminée.

Téléphone

Remarques générales	50
Connexion Bluetooth	51
Fonctionnement	53

Remarques générales

La fonction de téléphone vous offre la possibilité d'avoir des conversations téléphoniques via un micro et des haut-parleurs dans le véhicule, ainsi que d'utiliser les fonctions les plus importantes de votre téléphone mobile par l'intermédiaire de l'Infotainment System du véhicule. Pour utiliser la fonction de téléphone, le téléphone portable doit être connecté à l'Infotainment System via Bluetooth.

Toutes les fonctions du téléphone ne sont pas acceptées par tous les téléphones mobiles. Les fonctions téléphoniques utilisables dépendent du téléphone portable correspondant et du fournisseur de services. Vous pouvez trouver davantage d'informations sur le sujet dans les instructions d'utilisation de votre téléphone mobile, vous pouvez également vous renseigner auprès de votre fournisseur de services.

Remarques importantes concernant l'utilisation et la sécurité routière

Attention

Les téléphones mobiles ont un effet sur votre environnement. C'est pourquoi des directives et règlements de sécurité ont été édictés. Vous devriez être familiarisé avec les directives applicables avant d'utiliser le téléphone.

Attention

L'utilisation de la fonction mains libres en roulant peut être dangereuse car votre concentration est réduite quand vous êtes au téléphone. Parquez votre véhicule avant d'utiliser la fonction mains libres. Suivez les réglementations du pays dans lequel vous vous trouvez à présent.

N'oubliez pas respecter les réglementations spéciales s'appliquant dans des zones particulières et

éteignez toujours votre téléphone mobile si son utilisation est interdite, si le téléphone mobile provoque des interférences ou si une situation dangereuse peut survenir.

Bluetooth

La fonction de téléphone est certifiée par le Groupe d'intérêt spécial (SIG) Bluetooth.

Vous pouvez trouver sur Internet davantage d'informations relatives aux spécifications, à l'adresse <http://www.bluetooth.com>.

Connexion Bluetooth

Bluetooth est une norme radio de connexion sans fil utilisée par exemple par les téléphones mobiles, les smartphones ou d'autres appareils.

Couplage d'un appareil

Pendant le processus de couplage, le code PIN est échangé entre l'appareil Bluetooth et l'Infotainment System et la connexion de l'appareil Bluetooth avec l'Infotainment System est établie.

Remarque



- Il est possible de coupler deux appareils Bluetooth couplés simultanément à l'Infotainment System. Un appareil en mode mains libres, l'autre en mode streaming audio. Voir la description des réglages de profil Bluetooth ci-dessous.
Cependant, deux appareils ne peuvent être utilisés simultanément en mode mains libres.
- Le couplage n'a besoin d'être effectué qu'une seule fois, à moins que l'appareil ne soit supprimé de la liste des appareils couplés. Si l'appareil a déjà été

connecté, l'Infotainment System établit automatiquement la communication.

- L'utilisation du Bluetooth décharge considérablement la batterie du dispositif. Il faut donc connecter le périphérique au port USB pour le charger.

Couplage d'un nouvel appareil

1. Activer la fonction Bluetooth du périphérique. Pour de plus amples informations, voir les instructions d'utilisation de l'appareil Bluetooth.
2. Si un autre appareil Bluetooth est déjà connecté :

Appuyer sur , sélectionner **OPTIONS**, sélectionner **Connexion Bluetooth** puis toucher  **Rechercher**.

Si aucun appareil Bluetooth n'est connecté actuellement :

Appuyer sur  puis toucher **Recherche Bluetooth**.

Une recherche de tous les appareils Bluetooth dans l'environnement proche est exécutée.

3. Sélectionner l'appareil Bluetooth à coupler dans la liste affichée.
4. Confirmer la procédure de couplage :
 - Si le protocole SSP (couplage simplifié) est pris en charge :
Confirmez les messages de l'Infotainment System et de l'appareil Bluetooth.
 - Si le protocole SSP (couplage simplifié) n'est pas pris en charge :
Sur l'Infotainment System : un message s'affiche vous demandant de saisir un code PIN sur votre appareil Bluetooth.
Sur l'appareil Bluetooth : entrer le code PIN et confirmer.
5. Activer les fonctions pour lesquelles vous désirez que votre smartphone couplé fonctionne et confirmer vos réglages. Vous pouvez modifier ces réglages de profil Bluetooth à tout moment. Voir plus loin.

L'Infotainment System et l'appareil sont couplés.

6. Le répertoire téléphonique est automatiquement téléchargé dans l'Infotainment System. Selon le téléphone, l'Infotainment System doit pouvoir accéder au répertoire téléphonique. Si nécessaire, confirmer les messages affichés sur le périphérique Bluetooth.

Si cette fonction n'est pas prise en charge par l'appareil Bluetooth, le message correspondant s'affiche.

Opérations sur les appareils couplés

Appuyer sur , sélectionner **OPTIONS** et sélectionner **Connexion Bluetooth**.

Une liste de tous les périphériques couplés s'affiche.

Modification des réglages de profil Bluetooth

Toucher , situé à côté de l'appareil couplé désiré.

Activer ou désactiver les réglages de profil comme désirés et confirmer vos réglages.

Connexion d'un appareil couplé

Les appareils couplés mais non connectés sont identifiés par .



Sélectionner l'appareil désiré pour le connecter.

Déconnexion d'un appareil

L'appareil connecté actuellement est identifié par .

Sélectionner l'appareil à déconnecter.

Suppression d'un appareil couplé

Toucher  dans le coin supérieur droit de l'écran pour afficher les icônes  à côté de chaque appareil couplé.

Toucher  à côté de l'appareil Bluetooth que vous désirez supprimer et confirmer le message affiché.

Fonctionnement

Une fois qu'une connexion a été établie via Bluetooth entre votre téléphone mobile et l'Infotainment System, vous pouvez utiliser la plupart des fonctions de votre téléphone mobile via l'Infotainment System.

Remarque

En mode mains libres, l'utilisation du téléphone mobile est toujours possible, par ex. pour prendre un appel ou régler le volume.



Après l'établissement d'une connexion entre le téléphone mobile et l'Infotainment System, les données du téléphone sont transmises à l'Infotainment System. Ceci peut prendre un certain temps en fonction du téléphone mobile et de la quantité de données à transférer. Pendant cette période, les possibilités d'utilisation du téléphone via l'Infotainment System sont limitées.

Remarque

Certains téléphones portables ne prennent pas complètement en charge la fonction de téléphone. Par

conséquence, des différences avec la gamme des fonctions décrites ci-dessous est possible.

Menu principal Téléphone

Appuyer sur  /  pour afficher le menu principal du téléphone.

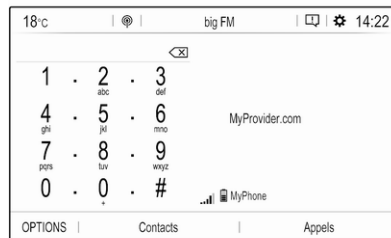

Remarque

Le menu principal du téléphone est uniquement disponible si un téléphone portable est connecté à l'Infotainment System par Bluetooth. Pour une description détaillée ↪ 51.

De nombreuses fonctions du téléphone peuvent maintenant être contrôlées via le menu principal du

téléphone (et les sous-menus associés) et via les commandes au volant spécifiques du téléphone.

Faire un appel téléphonique

Entrer un numéro de téléphone

Saisir un numéro de téléphone en utilisant le clavier du menu principal de téléphone.



Dès que des chiffres sont saisis, les entrées correspondantes de la liste des contacts s'affichent par ordre alphabétique.

Effleurer l'entrée désirée de la liste pour lancer un appel téléphonique.

Utilisation de la liste des contacts

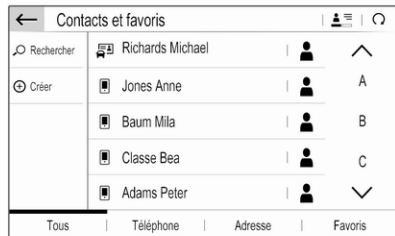

La liste des contacts contient toutes les entrées du répertoire téléphonique depuis l'appareil Bluetooth connecté et tous les contacts du système de navigation.

Sélectionner **Contacts** puis sélectionner le type désiré de liste.



Recherche d'un contact

Les contacts sont classés par prénom ou nom de famille. Pour modifier le classement, toucher .

Pour faire défiler la liste, utiliser la barre de défilement,  ou .

Pour rechercher un contact au moyen du clavier, effleurer **Rechercher**.

Modification ou suppression d'un contact

Sélectionner  près du contact puis sélectionner l'option désirée.

Si vous désirez ajouter une photo au contact :

Connecter une clé USB avec la photo désirée enregistrée sur la clé au port USB  30. Effleurer le cadre photo puis sélectionner la photo désirée.

Confirmer votre sélection pour télécharger la photo sélectionnée dans le système.

Utilisation de l'historique des appels

Tous les appels entrants, sortants ou manqués sont enregistrés.

Sélectionner **Appels** puis sélectionner la liste désirée.

Sélectionner l'entrée désirée de la liste pour lancer un appel.

Appel téléphonique arrivant



Si un mode audio, par ex. la radio ou le mode USB, est actif au moment d'un appel entrant, la source audio est mise en sourdine et reste en sourdine jusqu'à ce que l'appel soit terminé.

Un message avec le numéro de téléphone ou le nom de l'appelant est affiché.



Pour répondre à l'appel, toucher .

Pour rejeter l'appel, toucher .

Pour mettre l'appel en attente, toucher . Pour reprendre l'appel, toucher .

Pendant l'appel en cours, le menu suivant s'affiche.



Pour réduire au silence le microphone de l'Infotainment System, effleurer **Micro Off**.

Pour poursuivre la conversation via le téléphone mobile (en mode privé), effleurer **Privé**. Pour réactiver la conversation via l'Infotainment System, toucher **Privé**.

Remarque

Si vous quittez le véhicule et si vous le verrouillez pendant que vous êtes toujours en conversation téléphonique en mode privé, l'Infotainment System reste en fonction jusqu'à ce que vous ayez quitté la zone de réception Bluetooth de l'Infotainment System.

Toujours placer les appels entrants en attente

Pour des raisons de sécurité, la fonction téléphonique peut placer tous les appels entrants en attente par défaut.

Pour activer cette fonction, sélectionner **OPTIONS**, sélectionner **Sécurité** et sélectionner **Suspendre les appels entrants**.

Messages rapides

Différents messages rapides peuvent être envoyés aux contacts via l'Infotainment System.

Sélectionner **OPTIONS** puis **Messages rapides** pour afficher une liste de messages rapides triés par catégories différentes.

Pour envoyer un message rapide, sélectionner le message correspondant et choisir le contact.

Index alphabétique

« Appeler »	
Appel entrant.....	53
Faire un appel téléphonique.....	53
Fonctions disponibles	
pendant la conversation.....	53
Sonnerie.....	53
Activation d'images USB.....	32
Activation de l'audio USB.....	31
Activation de la musique Bluetooth	31
Activation de la radio.....	25
Activation du téléphone.....	53
Activer le système de navigation..	36
Affichage	
modification de la langue.....	22
réglage de la luminosité.....	22
Affichage d'images.....	32
B	
Balance.....	20
Bluetooth	
Connexion Bluetooth.....	51
Connexion d'un appareil.....	30
Couplage.....	51
Informations générales.....	30
Menu Musique Bluetooth.....	31
Téléphone.....	53
C	
Carnet d'adresses.....	39
Cartes.....	36
Commandes de base.....	17
Connexion Bluetooth.....	51
Contacts.....	39, 53
Couplage.....	51
D	
DAB	
Liaison FM-DAB.....	28
Date	
réglage.....	22
Digital Audio Broadcasting.....	28
E	
Égaliseur.....	20
Éléments de commande	
L'infotainment system.....	8
Volant.....	8
Enregistrement des stations.....	25
F	
Fader.....	20
Fichiers audio.....	30
Fichiers d'images.....	30
Fonction antivol	7
Fonctionnement.....	13, 36, 53
Menu.....	17
Périphériques.....	30
Radio.....	25
Système de navigation.....	36
Téléphone.....	53
Formats de fichiers.....	30

Fichiers audio.....	30
Fichiers d'images.....	30

G

Guidage	44
Guidage routier.....	44
Guidage vocal.....	36

H

Heure	
réglage.....	22
Historique des appels.....	53

I

Incidents de trafic.....	44
Informations générales.....	47
Applications smartphone.....	30
Bluetooth.....	30
Téléphone.....	50
USB.....	30

L

Lecture audio.....	31
Liste des virages.....	44

M

Mise à jour de logiciel.....	22
Mise en fonction de	
l'Infotainment System.....	13
Mode silencieux.....	13
Modification de la langue	
d'affichage.....	22

N

Navigation	
Contacts.....	39
Destinations récentes.....	39
Guidage.....	44
Incidents de trafic.....	44
Liste des virages.....	44
Manipulation des cartes.....	36
Mise à jour de carte.....	34
Position courante.....	36
Saisie de la destination.....	39
Stations TMC.....	34, 44
Trajet à points de passage.....	39
Vue de la carte.....	36

P

Panneau de commande	
Infotainment.....	8
Paramétrages personnels.....	22
Paramètres de confidentialité.....	22
Paramètres de tonalité.....	20
Paramètres de volume.....	21
points d'intérêt.....	39
Préréglages	
Enregistrement des stations.....	25
Retrouver les stations.....	25
Présentation des éléments de	
commande.....	8
Projection de téléphone.....	33

R

Radio	
Activation.....	25
Annonces DAB.....	28
Choix de la bande de	
fréquences.....	25
Configuration du RDS.....	27
Configurer le DAB.....	28
Digital Audio Broadcasting	
(DAB).....	28
Enregistrement des stations.....	25
Préréglages.....	25
Radio Data System (RDS).....	27
Recherche de stations.....	25
Régional.....	27
Régionalisation.....	27
Retrouver les stations.....	25
Syntonisation de station.....	25
Utilisation.....	25
Radio Data System	27
RDS.....	27
Reconnaissance vocale.....	47
Régional.....	27
Régionalisation.....	27
Réglage de l'heure et de la date...	22
Réglages d'affichage.....	32
Réglages d'usine par défaut.....	22
Réglages de profil.....	22
Réglages du réseau.....	13
Réglages du système.....	22

Remarques générales.....	30, 34, 50
DAB.....	28
L'infotainment system.....	6
Navigation.....	34
Répertoire tél.....	53
Retrouver les stations.....	25

S

Saisie de la destination	39
Sélection de la bande de fréquences.....	25
Services connectés.....	13
Smartphone.....	30
Projection de téléphone.....	33
Sonnerie.....	53
Volume de sonnerie.....	21
Stations TMC.....	34

T

Téléphone	
Appel entrant.....	53
Bluetooth.....	50
Connexion Bluetooth.....	51
Contacts.....	53

Entrer un numéro.....	53
Fonctions disponibles pendant la conversation.....	53
Historique des appels.....	53
Informations générales.....	50
Menu principal Téléphone.....	53
Répertoire tél.....	53
Trajet à points de passage.....	39

U

USB

Connexion d'un appareil.....	30
Informations générales.....	30
Menu Audio USB.....	31
Menu Images USB.....	32
Utilisation.....	25, 48
Bluetooth.....	30
Menu.....	17
Radio.....	25
Système de navigation.....	36
Téléphone.....	53
USB.....	30

Utilisation d'applications smartphone.....	33
Utilisation de menu.....	17

V

Volume

Fonction sourdine.....	13
Réglage du volume.....	13
Sortie vocale.....	21
Volume automatique.....	21
Volume compensé par rapport à la vitesse.....	21
Volume de sonnerie.....	21
Volume du bip de pression sur l'écran tactile.....	21
Volume automatique.....	21
Volume de sortie vocale.....	21
Volume du bip de pression sur l'écran tactile.....	21

W

Wi-Fi.....	13
------------	----

Multimédia

Introduction	60
Commandes de base	68
Radio	74
Périphériques	78
Reconnaissance vocale	82
Téléphone	85
Index alphabétique	90

Introduction

Remarques générales	60
Fonction antivol	61
Présentation des éléments de commande	62
Utilisation	65

Remarques générales

Remarque

Ce manuel décrit toutes les options et fonctions disponibles des divers Infotainment Systems. Certaines descriptions, y compris celles des fonctions d'affichage et de menus, peuvent ne pas s'appliquer à votre véhicule en raison de la variante du modèle, des spécifications du pays, de l'équipement spécial ou des accessoires.

Remarque

L'Infotainment System comprend certains logiciels de tiers. Pour les notices connexes, les licences et toute autre information relative à ce logiciel, consulter le site <http://www.psa-peugeot-citroen.com/oss>.

Remarques importantes concernant l'utilisation et la sécurité routière

Attention

Faire constamment preuve de prudence en conduisant. N'utiliser l'Infotainment System que si les conditions de circulation permettent de l'utiliser en toute sécurité.

Par mesure de sécurité, il est préférable d'arrêter le véhicule avant d'utiliser l'Infotainment System.

Attention

L'utilisation d'une application de navigation ne dispense pas le conducteur de sa responsabilité d'adopter une attitude adéquate et vigilante dans le trafic. Veiller à toujours respecter les règles de circulation routière en vigueur.

Réception radio

La réception radio peut entraîner des sifflements, des bruits, des distorsions acoustiques ou une absence de réception dus à :

- des variations de distance par rapport à l'émetteur
- une réception multivoie par réflexions
- des effets d'écran

Fonction antivol





L'Infotainment System est équipé d'un système de sécurité électronique servant d'antivol.

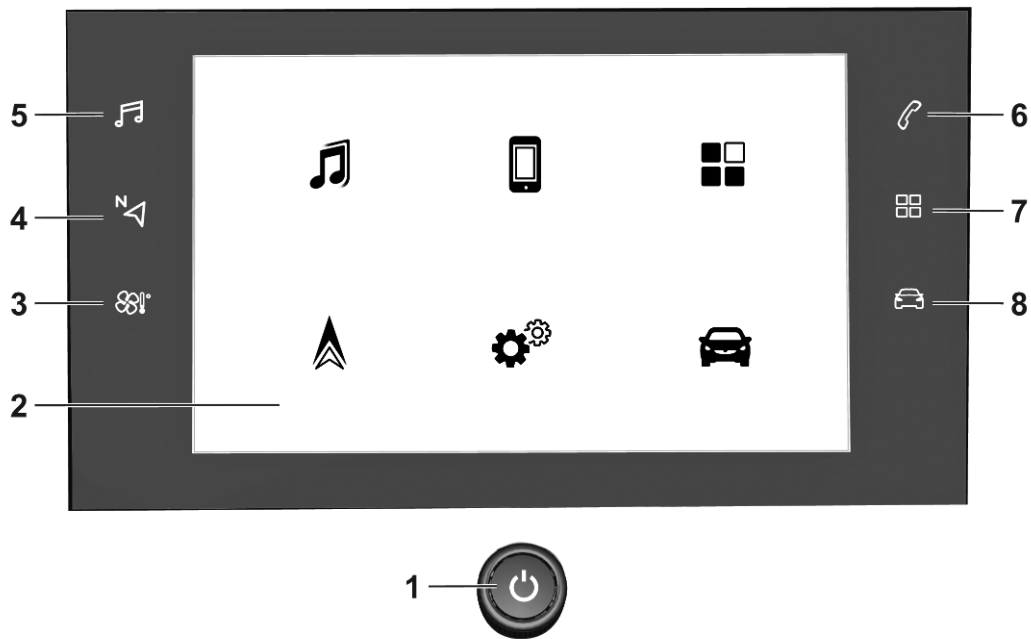

Grâce à cette protection, l'Infotainment System fonctionne uniquement dans votre véhicule et n'est d'aucune utilité pour un voleur.

Présentation des éléments de commande

Panneau de commande – Multimedia







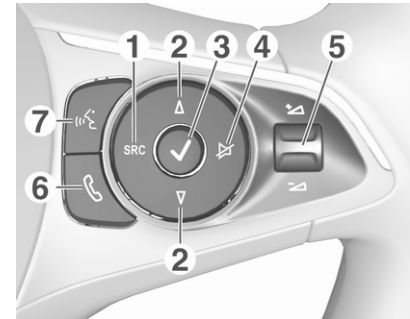

- 1  65
 Si désactivé :
 commutateur
 d'alimentation marche / arrêt
- Si activé : système en
 mode silencieux
- Tourner pour régler le volume
- 2 Affichage d'informations
- Le menu d'accueil est
 affiché en touchant l'écran
 avec 3 doigts.
- 3 
- Ouvrir le menu de
 climatisation s'il est
 disponible, se reporter au
 manuel d'utilisation.
- 4 
- Affichage de l'application
 de navigation lorsque la
 projection du téléphone
 est active 80
- 5 
- Ouverture menu audio :

- Radio 74
- Périphériques (USB,
 Bluetooth) 78
- 6 
- Ouverture menu de
 téléphone 87
- Afficher l'écran de
 projection du téléphone
 lorsque celle-ci est active 80
- 7 
- Ouvrir menu fonction image .. 79
- 8 
- Ouvrir le menu des
 réglages du véhicule (voir
 le manuel d'utilisation)

Commandes au volant



- 1 **SRC** (Source)
- Sélectionner la source
 audio, confirmer la
 sélection avec  65
- Pression longue : système
 en mode silencieux
- 2 
- Sélection de la radio
 présélectionnée suivante/
 précédente lorsque la
 radio est active 74

- ou sélectionner la piste/
l'image suivante/
précédente lorsque des
périphériques sont actifs 78
- ou sélectionner l'entrée
suivante/précédente dans
la liste de stations radio, la
liste de médias, la liste
d'appels/contacts lorsque
leur fonctionnement est
activé par les commandes
au volant
- Confirmation de sélection
avec ✓
- 3 ✓
- Confirmation d'option
sélectionnée
- ou ouverture de la liste de
stations ou des médias
- 4 ✕
- Activation / désactivation
du mode silencieux 65
- 5  / 
- Faire tourner vers le haut /
vers le bas :
augmentation / diminution
du volume
- 6 
- Pression brève : accepter
l'appel entrant
- Pression longue : rejet
d'appel entrant, arrêter
l'appel 87
- ou ouverture de la liste
d'appels ou de contacts 87
- Si l'appel téléphonique est
actif : ouvrir l'appel dans le
menu en cours
- 7 
- (avec reconnaissance
vocale intégrée)
- Pression brève : activation
de la reconnaissance
vocale intégrée
- Pression longue :
activation de la
reconnaissance vocale
dans Apple CarPlay™ ou
Android™ Auto si le
téléphone est connecté via
le port USB 83
- (sans reconnaissance
vocale intégrée)
- Pression courte :
activation de la
reconnaissance vocale
dans Apple CarPlay™ ou
Android™ Auto si le
téléphone est connecté via
le port USB

Utilisation

Éléments de commande

L'Infotainment System est commandé au moyen des boutons de fonction, d'un écran tactile et des menus affichés à l'écran.

Les sélections se font au choix au moyen :

- du panneau de commande de l'Infotainment System ↷ 62
- de l'écran tactile ↷ 68
- des commandes au volant audio ↷ 62
- de la reconnaissance vocale ↷ 82

Allumer/éteindre l'Infotainment System

Appuyer sur . Lorsque vous allumez l'Infotainment System, la dernière source sélectionnée est activée.

Remarque

Certaines fonctions de l'Infotainment System ne sont disponibles que si le contact est mis ou que le moteur est en marche.

Arrêt automatique

Si l'Infotainment System a été allumé en appuyant sur  alors que le contact était coupé, il s'éteindra à nouveau automatiquement lorsque le mode Eco deviendra actif.

Réglage du volume

Tourner . Le réglage actuel est mentionné sur l'affichage.

Quand l'Infotainment System est allumé, le dernier volume réglé est utilisé.

Volume compensé par rapport à la vitesse

Lorsque le volume compensé par rapport à la vitesse est activé ↷ 71, le volume est automatiquement adapté pour compenser le bruit de la route et du vent lorsque vous conduisez.

Mode silencieux

Appuyer sur  pour couper le son du Infotainment System.

Pour annuler le mode silencieux, appuyer à nouveau sur . Le dernier réglage de volume est réutilisé.

Modes de fonctionnement

Média audio

Appuyer sur  pour afficher le menu principal du dernier mode audio sélectionné.

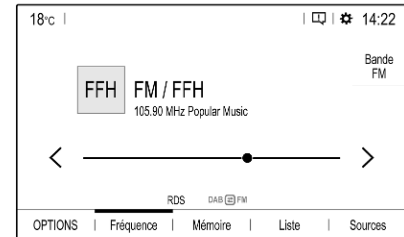

Modification de la source média

Sélectionner **Sources** pour afficher le menu de sélection de sources média.

Remarque

Pour une description détaillée du fonctionnement du menu via l'écran tactile ↪ 68.

Sélectionner la source média désirée.

Pour une description détaillée :

- Fonctions radio ↪ 74
- Périphériques externes ↪ 79

Téléphone

Avant d'utiliser la fonction téléphonique, une connexion doit être établie entre l'Infotainment System et le téléphone portable.

Pour une description détaillée de la préparation et de l'établissement d'une connexion Bluetooth entre l'Infotainment System et un téléphone portable ↪ 85.

Si le téléphone portable est connecté, appuyer sur  pour afficher le menu principal de la fonction téléphonique.

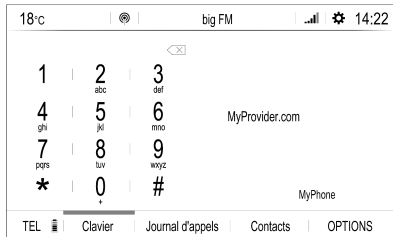

Pour une description détaillée de l'utilisation du téléphone portable via l'Infotainment System ↪ 87.

Applications

Pour afficher les applications spécifiques de votre smartphone sur l'affichage de l'Infotainment System, connecter votre smartphone.

Appuyer sur  puis toucher **Apple CarPlay** ou **Android Auto**. Un menu avec les différentes applications disponibles s'affiche.

Pour une description détaillée, ↪ 80.

Réglages

Appuyer sur , sélectionner **OPTIONS** puis sélectionner **Réglages audio** pour afficher le menu correspondant.

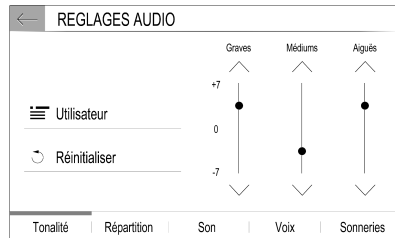

Pour une description détaillée, ↪ 68.

Toucher la barre supérieure  de l'écran pour afficher un menu pour les différents réglages relatifs au système.

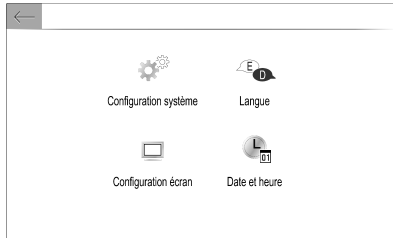

Pour une description détaillée,
⇨ 68.

Réglages du véhicule

Appuyer sur  pour ouvrir un menu des divers réglages en rapport avec le véhicule.

Les réglages du véhicule sont décrits dans le Manuel d'utilisation.

Centre de paramétrage

Le **Centre de paramétrage** permet d'accéder rapidement aux réglages suivants :

- écran sombre
- luminosité
- profils
- configuration du système
- paramètres de confidentialité

Toucher la barre supérieure  de l'écran pour afficher le **Centre de paramétrage**.

Commandes de base

Commandes de base	68
Paramètres de tonalité	70
Paramètres de volume	71
Réglages du système	71

Commandes de base

L'écran de l'Infotainment System est doté d'une surface tactile permettant une interaction directe avec les commandes de menu affichées.

Avertissement

Ne pas utiliser d'objets pointus ou durs comme des stylos à bille, crayons ou tout autre objet sur l'écran tactile.

Utilisation de menu

Sélection ou activation d'un bouton d'écran ou point de menu

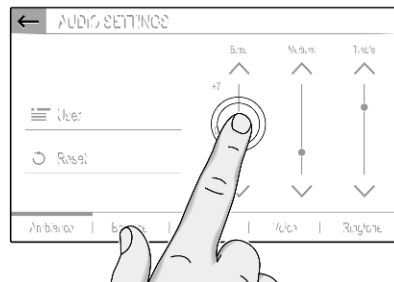

Toucher un bouton d'écran ou un élément du menu.

La fonction du système correspondant est activée, un message est affiché ou un sous-menu avec options supplémentaires est affiché.

Boutons d'écran ←, ✕ et ✓ / OK

En utilisant les menus, toucher ← ou ✕ dans le sous-menu correspondant pour retourner au niveau de menu supérieur suivant.

Lorsqu'aucun bouton d'écran ← ou X n'est affiché, vous êtes au niveau supérieur du menu correspondant.

Sur certains écrans, il est nécessaire de toucher ✓ / OK pour confirmer un choix après avoir sélectionné les éléments du menu ou modifié les paramètres. Sinon, toutes les sélections ou tous les réglages sont perdus.

Défilement d'une liste

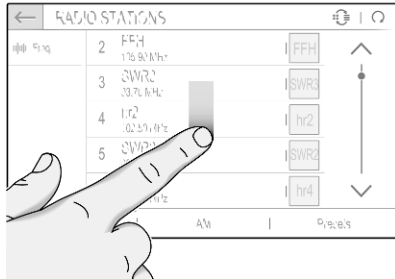

Si plus d'éléments que ceux présentés à l'écran sont disponibles, il faut faire défiler la liste.

Pour faire défiler la liste des points de menu, vous disposez des possibilités suivantes :

- Placer votre doigt n'importe où sur l'écran et le déplacer vers le haut ou vers le bas.

Remarque

Une pression constante doit être appliquée et le doigt doit être déplacé à vitesse constante.

- Toucher ^ ou v en haut ou en bas de la barre de défilement.
- Toucher n'importe où sur la ligne de guidage de la barre de défilement.
- Déplacer le curseur de la barre de défilement vers le haut et vers le bas avec votre doigt.

Mise à jour d'une liste

Toucher ⌚ pour mettre à jour manuellement les listes, par ex. une liste de stations.

Champs de saisie et claviers

Les champs de saisie sont indiqués par ✎.

Toucher le champ de saisie pour ouvrir un clavier de saisie de texte ou de chiffres.

Selon l'application ou la fonction active actuellement, différents claviers s'affichent.

Claviers de saisie de texte

Les claviers de saisie de texte peuvent contenir plusieurs claviers d'entrée. Toucher un champ pour l'activer et saisir du texte.

Pour saisir un caractère, toucher le bouton d'écran correspondant. Le caractère est saisi lorsque la touche est relâchée.

Toucher et maintenir un bouton d'écran de lettre pour afficher les lettres associées dans un menu contextuel de lettre. Relâcher, puis sélectionner la lettre souhaitée.

Pour basculer vers le clavier des symboles, toucher 0..#.

Pour retourner au clavier des lettres ou commuter entre les lettres majuscules et minuscules, toucher Aa.

Pour basculer entre le clavier des lettres dans l'ordre normal et l'ordre alphabétique, toucher [ABC].

Pour supprimer le dernier caractère ou symbole saisi, toucher .

Réglage d'un paramètre

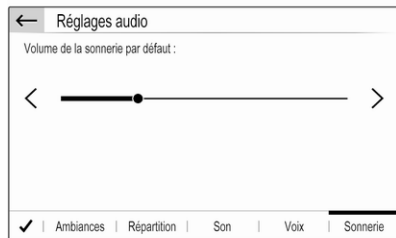

Pour ajuster un réglage comme celui de l'exemple, vous avez plusieurs possibilités :

- Toucher < ou >.
- Toucher n'importe où sur la ligne.
- Déplacer le curseur avec le doigt.

Paramètres de tonalité

Appuyer sur , sélectionner **OPTIONS** et sélectionner **REGLAGES AUDIO**.

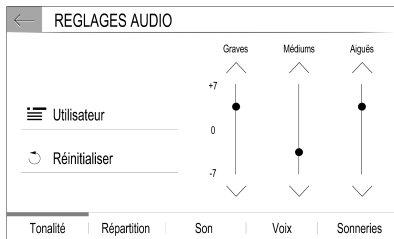

Plusieurs réglages prédéfinis sont disponibles pour optimiser la tonalité pour un style spécifique de musique (par exemple **Pop-Rock** ou **Classique**).

Pour régler la tonalité individuellement, sélectionner **Utilisateur**. Modifier les paramètres à votre convenance

Remarque

Si vous modifiez les réglages prédéfinis, par exemple **Pop-Rock**, ces réglages s'appliqueront au réglage **Utilisateur** ou **Personnalisée**.

Balance et fader

Sélectionner l'onglet **Répartition**.

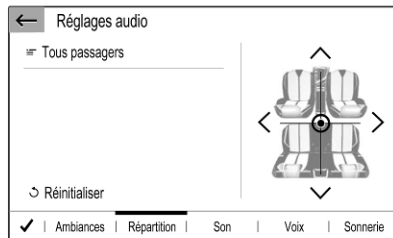

Plusieurs réglages prédéfinis sont disponibles pour régler la répartition du volume à l'intérieur du véhicule (par exemple **Tous passagers** ou **Avant seul**).

Pour modifier le réglage actuel, par exemple **Tous passagers**, sélectionner ce réglage puis sélectionner le nouveau réglage désiré dans la liste affichée.

Vous pouvez régler individuellement les réglages prédéfinis.

Pour définir le point dans l'habitacle où le volume est au niveau le plus élevé, déplacer le curseur dans l'illustration sur le côté droit de l'écran au point désiré.

Pour retrouver les réglages par défaut, sélectionner ↺.

Paramètres de volume

Appuyer sur 🎵, sélectionner **OPTIONS** et sélectionner **REGLAGES AUDIO**. Puis sélectionner l'onglet **Son**.

Information sonore en retour d'appui

Si la fonction de rétroaction tactile audible est activée, chaque pression sur un bouton d'écran ou un élément du menu est indiquée par un bip.

Pour régler le volume de sonnerie tactile, activer **Sons tactiles** et régler le volume.

Volume compensé par rapport à la vitesse

Activer ou désactiver **Volume asservi à la vitesse**.

Si activé, le volume de l'Infotainment System est adapté automatiquement pour tenir compte du bruit de roulement et du vent pendant que vous roulez.

Sortie vocale

Sélectionner l'onglet **Voix**.
Ajuster le volume de toutes les sorties vocales du système.

Sonnerie

Sélectionner l'onglet **Sonneries**.
Régler le volume des sonneries des appels entrants.

Réglages du système

Toucher la barre supérieure ⚙️ de l'écran pour afficher le **Centre de paramétrage**.

Le menu de configuration est accessible via la **Centre de paramétrage**.

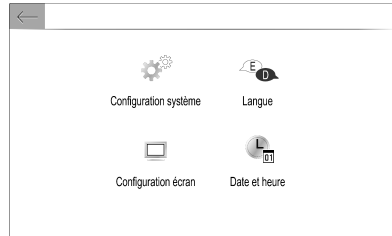

Configuration de système

Sélectionner **Configuration système** pour exécuter certaines configurations de base de système, telles que :

- Régler l'affichage des unités de température ou de consommation de carburant.
- Retrouver la configuration système par défaut.
- Mettre à jour la version du logiciel installé.
- Régler les paramètres de confidentialité pour le partage de données et la position du véhicule.

Changement de la langue d'affichage

Pour régler la langue des textes de menu, sélectionner **Langue**. Ensuite, sélectionner la langue désirée.

Remarque

Si la langue d'affichage sélectionnée est prise en charge par la reconnaissance vocale intégrée, la langue de

la reconnaissance vocale est modifiée en conséquence. Sinon, la reconnaissance vocale intégrée est indisponible.

Réglage de l'heure et de la date

Sélectionner **Date et heure**.

Pour régler l'heure et la date, sélectionner les onglets concernés.

Réglage de l'écran

Sélectionner **Configuration écran**.

Fonction de défilement du texte

Sélectionner l'onglet **Animation**.

Si de longs textes à l'écran doivent défiler automatiquement, activer

Défilement de texte automatique.

Si **Défilement de texte automatique** est désactivé, les longs textes sont tronqués.

Réglage de la luminosité

Sélectionner **Luminosité** et régler la luminosité de l'écran au niveau désiré.

Enregistrement de vos paramètres personnels

Pour accéder aux paramètres de profil, toucher la barre supérieure de l'écran , puis sélectionner **Profil**.

Vous pouvez enregistrer de nombreux réglages dans un profil personnel. Par exemple, tous les paramètres de tonalité actuels, tous les pré-réglages de radio et un répertoire téléphonique.

Si vous partagez le véhicule avec d'autres personnes, ceci vous permet de restaurer vos réglages personnels à partir de votre profil à n'importe quel moment.

Un maximum de trois profils personnels peuvent être enregistrés.

Un **Profil commun** est également disponible. Tous les réglages exécutés à n'importe quel moment sont enregistrés automatiquement dans ce profil. Si aucun profil personnel n'est activé, **Profil commun** est actif.

Enregistrement de votre profil personnel

Après avoir effectué tous vos réglages personnels :

Sélectionner un des onglets de profil personnel.

Sélectionner le champ de saisie  et saisir le nom désiré de votre profil personnel.

Et enfin, confirmer les données que vous avez saisies pour les enregistrer dans votre profil personnel.

Activation de votre profil personnel

Toucher la barre supérieure  de l'écran, puis sélectionner **Profil** et sélectionner ensuite l'onglet portant le nom de votre profil personnel.

Activation de Profil commun

Si un profil personnel est actif actuellement :

Accéder à l'onglet **Profil commun** puis sélectionner **Activer le profil**.

Réinitialisation d'un profil personnel

Vous pouvez à tout moment réinitialiser un profil personnel pour retrouver les réglages par défaut sur ce profil.

Activer le profil correspondant puis sélectionner **Réinitialiser le profil**.

Réinitialisation de Profil commun

Vous pouvez à tout moment réinitialiser le **Profil commun** pour restaurer les réglages par défaut sur ce profil.

Sélectionner **Profil commun** puis sélectionner **Réinitialiser le profil commun**.

Radio

Fonctionnement	74
Radio Data System	75
Digital Audio Broadcasting	76

Fonctionnement

Activer la radio

Appuyer sur . Le menu principal Audio sélectionné en dernier lieu est affiché.

Si le menu principal de la radio est inactif, sélectionner **SOURCES** puis sélectionner **Radio**.

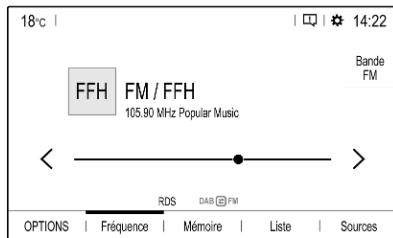

La station reçue est la dernière station écoutée.

Sélection de gamme d'ondes

Sélectionner **OPTIONS** et toucher à plusieurs reprises  pour basculer entre les différentes bandes de fréquences.

Recherche d'émetteurs

Recherche automatique d'émetteurs

Toucher brièvement < ou > pour écouter l'émetteur disponible précédent ou suivant.

Recherche manuelle d'émetteurs

Enfoncer et maintenir < ou >. Relâcher quand la fréquence requise est presque atteinte.

La prochaine station captable est cherchée et est automatiquement diffusée.

Listes de stations

Dans les listes de stations, toutes les stations radio disponibles pour choix dans la zone de réception finale sont disponibles pour sélection.

Pour afficher une liste des émetteurs de la bande de fréquences active actuellement, sélectionner **Liste**.

Sélectionner la station souhaitée.

Mise à jour des listes de stations

Si les stations enregistrées dans la liste des stations spécifiques de la bande de fréquences ne peuvent plus être reçues, les listes de stations doivent être mises à jour.

Pour lancer une mise à jour de la bande de fréquences actuellement active, sélectionner .

Enregistrement des émetteurs favoris

Jusqu'à 24 émetteurs radio de toutes les bandes de fréquences peuvent être enregistrés comme favoris dans la liste **Mémoires**.

Sélectionner **Mémoires** pour afficher les boutons de présélection.

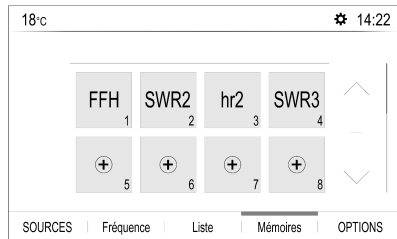

Enregistrement de l'émetteur actif actuellement



Maintenir effleuré le bouton désiré dans la liste **Mémoires** pendant quelques secondes. Le nom de fréquence ou d'émetteur concerné s'affiche sur le bouton.

Si un émetteur est déjà enregistré sur un bouton de présélection, cet émetteur est écrasé par le nouveau.

Sinon, toucher  **Mem** dans le menu principal de la radio pour mémoriser la station actuellement active.

Enregistrement d'un émetteur depuis une liste d'émetteurs

Sélectionner **OPTIONS** puis sélectionner la bande de fréquences désirée.

Pour mémoriser une station de la liste des stations, toucher brièvement  à côté de la station désirée. La station est mémorisée et le numéro de la touche de pré-réglage s'affiche alors. Pour supprimer une station, toucher à nouveau .

Sinon, toucher longuement le nom de la station jusqu'à ce qu'elle soit mémorisée. Pour supprimer la

station, toucher à nouveau longuement le nom de la station jusqu'à ce qu'un message correspondant s'affiche.

Retrouver les stations

Au menu principal de la radio, sélectionner **Mémoires**. Toucher brièvement le bouton de présélection de l'émetteur désiré.

Radio Data System

Radio Data System (RDS) est un service des stations FM qui facilite considérablement la recherche d'une station donnée et sa bonne réception.

Avantage du RDS

- Sur l'écran, le nom du programme de la station apparaît à la place de sa fréquence.
- Durant une recherche de stations, l'Infotainment System ne syntonise que des stations RDS.

- L'Infotainment System ne se cale que sur les meilleures fréquences de réception de la station désirée grâce à AF (alternative frequency).
- Selon la station reçue, l'Infotainment System affiche du texte pouvant contenir, par exemple, des informations sur le programme en cours.

Activation RDS

Dans le menu principal de la radio, sélectionner **OPTIONS** puis activer **RDS**.

Si **RDS** est activé, **RDS** s'affiche dans la ligne du bas du menu principal de radio.

Texte radio

Si RDS est activé, l'information du programme de radio actif actuellement ou de la piste de musique lue actuellement s'affiche sous le nom du programme.

Pour afficher ou masquer les informations, accéder au menu **OPTIONS** puis activer ou désactiver **INFO**.

Annonces sur la circulation

De nombreux émetteurs RDS diffusent des annonces de circulation. Si la fonction d'annonces de circulation est activée, la diffusion de la radio ou la lecture du média est interrompue pendant la durée de l'annonce de circulation.

Pour activer les annonces sur la circulation, accéder au menu **OPTIONS** puis activer **TA**.

Si **TA** est activé, **TA** s'affiche dans la ligne du bas du menu principal de radio.

Digital Audio Broadcasting

Digital Audio Broadcasting (DAB) diffuse les stations radio de manière numérique.

Les stations DAB sont repérées par le nom du programme à la place de la fréquence de diffusion.

Remarques générales

- Avec le DAB, plusieurs programmes (services) radio peuvent être diffusés sur un seul ensemble.

- Outre les services audio numériques de grande qualité, le DAB est également capable de diffuser des données relatives aux programmes et une multitude d'autres services de données, dont des informations sur le voyage et la circulation.
- Tant qu'un récepteur DAB donné peut détecter le signal envoyé par une station de diffusion (même si le signal est très faible), la restitution sonore est assurée.
- En cas de mauvaise réception, le volume est automatiquement réduit pour éviter l'émission de bruits désagréables.
Si le signal DAB est trop faible pour être reçu par le récepteur, la réception est interrompue complètement. Cet incident peut être évité en activant le suivi automatique DAB-FM. Voir plus loin.
- Les interférences provoquées par des stations sur des fréquences proches (un phénomène typique de la réception AM et FM) n'existent pas en réception DAB.

- Si le signal DAB est réfléchi par des obstacles naturels ou des bâtiments, la qualité de la réception DAB s'améliore, alors que, dans le même cas, la réception AM ou FM est considérablement altérée.
- Lorsque la réception DAB est activée, le syntoniseur FM de l'Infotainment System reste actif en arrière-plan et recherche en continu les meilleures stations FM à la meilleure réception. Si **Annonce trafic** ⇨ 75 est activée, les annonces de circulation de la station FM offrant la meilleure réception sont diffusées. Désactiver **Annonce trafic** si la réception DAB ne doit pas être interrompue par les annonces de trafic FM.

Liaison FM-DAB

Cette fonction active la commutation entre une station FM et une station DAB correspondante et vice versa.

La commutation entre FM et DAB survient dès qu'une station DAB correspondante est disponible.

Cependant, il est recommandé d'enregistrer les stations favorites comme stations DAB pour réduire la fréquence de commutation.

Le passage de la DAB à la FM se produit si le signal est trop faible pour être capté par le récepteur et que la station FM correspondante est disponible.

Remarque

Après le changement, le volume peut être différent.

Activation

Une condition préalable est que la **RDS** soit activée avant l'activation de la liaison FM-DAB.

Pour activer la liaison FM-DAB, sélectionner **OPTIONS** dans le menu principal de la radio, puis sélectionner **Suivi FM-DAB**.

Le symbole suivant s'affiche lorsque la liaison FM-DAB est activée :



Désactivation

Pour désactiver la liaison FM-DAB, sélectionner **OPTIONS** dans le menu principal de la radio puis désactiver **Suivi FM-DAB**.

La liaison FM-DAB est automatiquement désactivée lorsque **RDS** est désactivé.

Périphériques

Remarques générales	78
Lecture audio	79
Affichage d'images	79
Utilisation d'applications smartphone	80

Remarques générales

Un port USB se trouve dans la console centrale.

Avertissement

Pour protéger le système, ne pas utiliser de répartiteur USB.

Remarque

Les ports USB doivent toujours rester propres et secs.

Ports USB

Un lecteur MP3, un dispositif USB, une carte SD (via un connecteur / adaptateur USB) ou un smartphone peuvent être connectés au port USB.

L'Infotainment System peut lire les fichiers audio ou afficher des fichiers d'image contenus dans des clés USB.

L'utilisation des différentes fonctions des appareils mentionnés ci-dessus branchés sur un port USB s'opère via les commandes et menus de l'Infotainment System.

Remarque

Tous les périphériques auxiliaires ne sont pas pris en charge par l'Infotainment System.

Connexion / déconnexion d'un appareil

Connecter un des périphériques mentionnées ci-dessus à un port USB. Si nécessaire, utiliser le câble de connexion approprié. La fonction Musique démarre automatiquement.

Remarque

Si un appareil USB non lisible est connecté, un message d'erreur correspondant s'affiche et l'Infotainment System se commute automatiquement vers la fonction précédente.

Pour débrancher une clé USB, sélectionner une autre fonction et retirer ensuite le périphérique USB.

Avertissement

Évitez de déconnecter l'appareil en cours de lecture. Ceci peut endommager l'appareil ou l'Infotainment System.

Audio en streaming Bluetooth

Le streaming vous permet d'écouter la musique depuis votre smartphone.

Pour une description détaillée de l'établissement d'une connexion Bluetooth ↪ 86.

Si la lecture audio ne commence pas automatiquement, il peut s'avérer nécessaire de lancer la lecture sur le smartphone.

Commencer par régler le volume sur votre smartphone (à un niveau élevé). Ensuite, régler le volume de l'Infotainment System.

Formats de fichiers

L'équipement audio prend en compte différents formats de fichier.

Lecture audio

Activation de la fonction musique

Connexion de clé USB ou d'appareil Bluetooth ↪ 78.



Si l'appareil est déjà connecté mais si la lecture des fichiers musicaux enregistrés est inactive :

Appuyer sur . Sélectionner **Sources**. Ensuite, sélectionner la source correspondante.

La lecture des plages audio débute automatiquement.

Fonctions de lecture

Interruption et reprise de la lecture

Toucher  pour interrompre la lecture. Le bouton d'écran se transforme en .

Toucher  pour revenir à la lecture.

Lecture de la piste précédente ou suivante

Toucher < ou >.

Avance et recul rapides

Toucher en restant dessus < ou >. Relâcher pour revenir au mode de lecture normal.

Vous pouvez également déplacer vers la gauche ou vers la droite le curseur indiquant la position actuelle de la piste.

Lecture aléatoire des plages

Sélectionner **OPTIONS** puis toucher l'icône **Aléatoire** à plusieurs reprises :

 : lire les pistes de la liste sélectionnée actuellement (album, artiste, etc.) aléatoirement.

 : lire toutes les pistes enregistrées sur l'appareil connecté aléatoirement.

 : lire les pistes de la liste actuellement sélectionnée (album, artiste, etc.) en mode normal de lecture.

Répétition des pistes

Sélectionner **OPTIONS** puis toucher l'icône  de **Répéter** à plusieurs reprises pour sélectionner l'une des options suivantes :

 : répéter les pistes de la liste sélectionnée actuellement (album, artiste, etc.)

 : répéter une fois les pistes de la liste sélectionnée actuellement (album, artiste, etc.)

 : lire les pistes de la liste actuellement sélectionnée (album, artiste, etc.) en mode normal de lecture

Affichage d'images

Vous pouvez afficher des images enregistrées sur une clé USB.

Activation de l'afficheur d'image

Connexion de la clé USB ↗ 78.

Si l'appareil est déjà connecté mais si l'afficheur d'image est inactif :

Appuyer sur , sélectionner **Photos** et choisir le dossier et l'image souhaités.



Toucher l'écran pour afficher la barre de menus.

Affichage de l'image précédente ou suivante

Toucher ◀◀ ou ▶▶.

Lancement ou arrêt d'un diaporama

Sélectionner ▶ pour afficher les photos mémorisées sur le périphérique USB sous forme de diaporama.

Toucher || pour arrêter le diaporama.

Utilisation d'applications smartphone

Projection de téléphone

Les applications Apple CarPlay et Android Auto de projection du téléphone affichent des applications sélectionnées de votre smartphone sur l'écran d'informations et permet leur fonctionnement directement par les commandes de l'Infotainment System.

Vérifiez avec le fabricant de l'appareil si cette fonction est compatible avec votre smartphone et si cette application est disponible dans le pays dans lequel vous vous trouvez.

Préparation du smartphone

iPhone® : Siri® doit être activé sur votre téléphone.

Téléphone Android : Télécharger l'application Android Auto sur votre téléphone depuis le magasin Google Play™.

Connexion du smartphone

iPhone

Connecter le téléphone au port USB ↗ 78.

Si le téléphone est déjà connecté via Bluetooth, lors de la connexion au port USB et au lancement de l'application Apple CarPlay, la connexion Bluetooth se déconnecte. Après avoir débranché la connexion USB, le téléphone est à nouveau connecté via Bluetooth.

Téléphone Android

Connecter le téléphone via Bluetooth ↗ 86 puis connecter le téléphone au port USB ↗ 78.

Démarrage de la projection du téléphone

Si la projection du téléphone ne démarre pas automatiquement, appuyer sur  puis toucher

Apple CarPlay ou **Android Auto**.

L'écran affiché de projection du smartphone dépend de votre smartphone et de la version du logiciel.

Retour à l'écran d'info-divertissement

Appuyer par exemple sur le bouton  du panneau de commande.

Reconnaissance vocale

Informations générales 82

Utilisation 83

Informations générales

Reconnaissance vocale intégrée

La reconnaissance vocale intégrée de l'Infotainment System vous permet d'utiliser différentes fonctions de l'Infotainment System par entrée vocale. Elle détecte les commandes et les suites de chiffres indépendamment de la personne, masculine ou féminine, qui les prononce. Les commandes et les suites de chiffres peuvent être prononcées sans pause entre les mots.

En cas d'opération ou de commande incorrecte, la reconnaissance vocale envoie un message visuel et / ou acoustique et vous invite à entrer à nouveau la commande souhaitée. En outre, la reconnaissance vocale confirme les commandes importantes et vous interroge si nécessaire.

En général, il existe différents moyens d'énoncer des commandes pour réaliser les actions souhaitées.

Remarque

Pour éviter que des conversations à l'intérieur du véhicule ne déclenchent les fonctions du système de façon involontaire, la reconnaissance vocale ne démarre pas tant qu'elle n'a pas été activée.

Remarque

Prise en charge des langues

- Toutes les langues disponibles pour l'affichage de l'Infotainment System ne sont pas disponibles non plus pour la reconnaissance vocale.
- Si la langue d'affichage actuellement sélectionnée n'est pas prise en charge par la reconnaissance vocale, cette dernière n'est pas disponible.

Dans ce cas, vous devez sélectionner une autre langue d'affichage si vous voulez commander l'Infotainment System par commandes vocales. Pour modifier la langue d'affichage ⇨ 71.

Application d'intercommunication vocale

L'application d'intercommunication vocale de l'Infotainment System permet d'accéder aux commandes de reconnaissance vocale de votre smartphone.

Une fonction vocale est disponible via les applications de projection de téléphone Apple CarPlay et Android Auto ↗ 80.

Utilisation

Reconnaissance vocale intégrée

Activation de la reconnaissance vocale

Remarque

La reconnaissance vocale n'est possible que pendant un appel téléphonique actif.

Activation via la touche au volant

Appuyer sur  au volant.



Le système audio est mis en mode silencieux, un message vocal vous invite à prononcer une commande et

des menus d'aide avec les commandes les plus importantes actuellement disponibles s'affichent.

La reconnaissance vocale est prête après émission d'un bip.

Vous pouvez maintenant énoncer une commande vocale pour lancer une fonction du système (par exemple l'écoute d'une station radio pré-réglée).

Réglage du volume des invites vocales

Appuyer sur le bouton de volume du volant de direction vers le haut (augmentation du volume)  ou vers le bas (diminution du volume) .

Interruption d'une invite vocale

Si vous en avez l'habitude, vous pouvez interrompre une invite vocale par une brève pression de  sur le volant.

Sinon, vous pouvez dire « Régler le mode dialogue expert ».

Un bip est immédiatement émis et une commande peut être formulée sans avoir à attendre.

Annulation d'une séquence de dialogue

Pour annuler une séquence de dialogue et pour désactiver la reconnaissance vocale, appuyer sur  au volant de direction.

Si vous ne formulez aucune commande pendant un certain temps, ou si les commandes ne sont pas reconnues par le système, la séquence de dialogue est automatiquement annulée.

Fonctionnement via les commandes vocales

Suivre les consignes vocales et affichées.

Pour de meilleurs résultats :

- Écoutez l'invite vocale et attendez le bip avant de formuler une commande ou de répondre.
- Lire à l'écran des exemples de commande.
- Pour interrompre l'invite vocale, appuyer à nouveau sur .
- Attendre le bip, puis énoncer la commande naturellement, ni trop rapidement ni trop lentement.



Généralement, il est possible de formuler plusieurs commandes en une seule fois.

Application d'intercommunication vocale

Activation de la reconnaissance vocale

Appuyer sur  (sans la reconnaissance vocale intégrée) ou maintenir enfoncé (avec la reconnaissance vocale intégrée) sur le volant jusqu'à ce qu'une session de reconnaissance vocale soit lancée.

Réglage du volume des invites vocales

Faire tourner  sur le panneau de commande ou appuyer sur le bouton de volume du volant de direction vers le haut (augmentation de volume)  ou vers le bas (diminution de volume) .

Désactivation de la reconnaissance vocale

Appuyer sur  au volant. La session de reconnaissance vocale est terminée.

Téléphone

Remarques générales	85
Connexion Bluetooth	86
Fonctionnement	87

Remarques générales

La fonction de téléphone vous offre la possibilité d'avoir des conversations téléphoniques via un micro et des haut-parleurs dans le véhicule, ainsi que d'utiliser les fonctions les plus importantes de votre téléphone portable par l'intermédiaire de l'Infotainment System du véhicule. Pour utiliser la fonction de téléphone, le téléphone portable doit être connecté à l'Infotainment System via Bluetooth.

Toutes les fonctions téléphoniques ne sont pas acceptées par tous les téléphones portables. Les fonctions téléphoniques utilisables dépendent du téléphone portable correspondant et du fournisseur de services. Vous pouvez trouver davantage d'informations sur le sujet dans les instructions d'utilisation de votre téléphone portable, vous pouvez également vous renseigner auprès de votre fournisseur de services.

Remarques importantes concernant l'utilisation et la sécurité routière

Attention

Les téléphones mobiles ont un effet sur votre environnement. C'est pourquoi des directives et règlements de sécurité ont été édictés. Vous devriez être familiarisé avec les directives applicables avant d'utiliser le téléphone.

Attention

L'utilisation de la fonction mains libres en roulant peut être dangereuse car votre concentration est réduite quand vous êtes au téléphone. Parquez votre véhicule avant d'utiliser la fonction mains libres. Suivez les réglementations du pays dans lequel vous vous trouvez à présent.

N'oubliez pas respecter les réglementations spéciales s'appliquant dans des zones particulières et

éteignez toujours votre téléphone mobile si son utilisation est interdite, si le téléphone mobile provoque des interférences ou si une situation dangereuse peut survenir.

Bluetooth

La fonction téléphonique est certifiée par le Groupe d'intérêt spécial (SIG) Bluetooth.

Vous pouvez trouver sur Internet davantage d'informations relatives aux spécifications, à l'adresse <http://www.bluetooth.com>.

Connexion Bluetooth

Bluetooth est une norme radio de connexion sans fil utilisée par exemple par les téléphones mobiles, les smartphones ou d'autres appareils.

Couplage d'un appareil

Pendant le processus de couplage, l'échange de code PIN entre l'appareil Bluetooth et l'Infotainment System et la connexion de l'appareil Bluetooth avec l'Infotainment System est établie.

Remarque

- Deux appareils Bluetooth jumelés peuvent être connectés simultanément à l'Infotainment System. Un appareil en mode mains libres, l'autre en mode audio streaming. Voir la description qui suit des réglages de profil Bluetooth.

Cependant, deux appareils ne peuvent être utilisés simultanément en mode mains libres.

- Le couplage n'a besoin d'être effectué qu'une seule fois, à moins que l'appareil ne soit supprimé de la liste des appareils couplés. Si l'appareil a déjà été

connecté, l'Infotainment System établit automatiquement la communication.

- L'utilisation du Bluetooth décharge considérablement la batterie du dispositif. Par conséquent, connecter le périphérique au port USB pour le charger.

Couplage d'un nouvel appareil

1. Activer la fonction Bluetooth du périphérique Bluetooth. Pour de plus amples informations, voir les instructions d'utilisation de l'appareil Bluetooth.

2. Appuyer sur  puis toucher **Recherche Bluetooth**.

Une recherche de tous les appareils Bluetooth dans l'environnement proche est exécutée.

3. Sélectionner l'appareil Bluetooth à jumeler dans la liste affichée.

4. Confirmer la procédure de couplage :

- Si le protocole SSP (couplage simplifié) est pris en charge :

Confirmez les messages de l'Infotainment System et de l'appareil Bluetooth.

- Si le protocole SSP (couplage simplifié) n'est pas pris en charge :

Sur l'Infotainment System : un message s'affiche vous demandant de saisir un code PIN sur votre appareil Bluetooth.

Sur l'appareil Bluetooth : entrez le code PIN et confirmez.

L'Infotainment System et l'appareil sont couplés.

5. Le répertoire téléphonique est automatiquement téléchargé dans l'Infotainment System. Selon le téléphone, l'Infotainment System doit pouvoir accéder au répertoire téléphonique. Si nécessaire, confirmer les messages affichés sur le périphérique Bluetooth.

Si cette fonction n'est pas prise en charge par l'appareil Bluetooth, le message correspondant s'affiche.

Opérations sur les appareils jumelés

Appuyer sur , sélectionner **TEL** et sélectionner **Connexion Bluetooth**.

Une liste de tous les périphériques couplés s'affiche.

Modification des réglages de profil Bluetooth

Toucher  à côté de l'appareil couplé souhaité.

Activer ou désactiver les réglages de profil comme désirés et confirmer vos réglages.

Connexion d'un appareil couplé

Les appareils jumelés mais non connectés sont identifiés par .



Sélectionner l'appareil désiré pour le connecter.

Déconnexion d'un appareil

L'appareil connecté actuellement est identifié par .

Sélectionner l'appareil à déconnecter.

Effacement d'un appareil jumelé

Toucher  dans le coin supérieur droit de l'écran pour afficher les icônes  à côté de chaque appareil jumelé.

Toucher  à côté de l'appareil Bluetooth que vous désirez supprimer et confirmer le message affiché.

Fonctionnement

Une fois qu'une connexion a été établie via Bluetooth entre votre téléphone portable et l'Infotainment System, vous pouvez utiliser la plupart des fonctions de votre téléphone portable via l'Infotainment System.

Remarque

En mode mains libres, l'utilisation du téléphone mobile est toujours possible, par ex. pour prendre un appel ou régler le volume.

Après l'établissement d'une connexion entre le téléphone portable et l'Infotainment System, les données du téléphone sont transmises à l'Infotainment System. Ceci peut

prendre un certain temps en fonction du téléphone portable et de la quantité de données à transférer. Pendant cette période, les possibilités d'utilisation du téléphone via l'Infotainment System sont limitées.

Remarque

Certains téléphones portables ne prennent pas complètement en charge la fonction de téléphone. Par conséquent, des différences avec la gamme des fonctions décrites ci-dessous est possible.

Menu principal Téléphone

Appuyer sur  pour afficher le menu principal de téléphone.

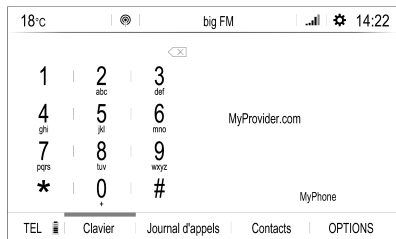

Remarque

Le menu principal du téléphone est uniquement disponible si un téléphone portable est connecté à l'Infotainment System par Bluetooth. Pour une description détaillée ↪ 86.

De nombreuses fonctions du téléphone peuvent maintenant être contrôlées via le menu principal du téléphone (et les sous-menus associés) et via les commandes au volant spécifiques du téléphone.

Faire un appel téléphonique

Entrer un numéro de téléphone

Saisir un numéro de téléphone en utilisant le clavier du menu principal de téléphone.

Dès que des chiffres sont saisis, les entrées correspondantes de la liste des contacts s'affichent par ordre alphabétique.

Toucher l'entrée désirée de la liste pour lancer un appel téléphonique.

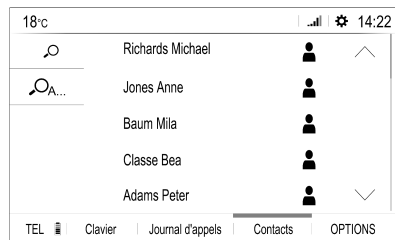

Utilisation de la liste des contacts

La liste de contacts comporte toutes les données du répertoire téléphonique de l'appareil Bluetooth connecté. Sélectionner **Contacts** pour consulter la liste des contacts.



Recherche d'un contact

Les contacts sont classés par prénom ou nom de famille. Pour modifier l'ordre, toucher **OPTIONS** puis .

Pour faire défiler la liste, toucher  ou .

Pour rechercher un contact au moyen du clavier, toucher .

Pour rechercher un contact par sa première lettre, toucher  et sélectionner la lettre correspondante.

Modification ou suppression d'un contact

Sélectionner  près du contact puis sélectionner l'option désirée.

Utilisation de l'historique des appels

Tous les appels entrants, sortants ou manqués sont enregistrés.

Pour consulter l'historique des appels, sélectionner **Journal d'appels**.

Sélectionner l'entrée désirée de la liste pour lancer un appel.

Appel téléphonique arrivant



Si un mode audio, par ex. la radio ou le mode USB, est actif au moment d'un appel entrant, la source audio est mise en sourdine et reste en sourdine jusqu'à ce que l'appel soit terminé.

Un message avec le numéro de téléphone ou le nom de l'appelant est affiché.





Pour répondre à l'appel, toucher .

Pour rejeter l'appel, toucher .

Pour mettre l'appel en attente, toucher . Pour reprendre l'appel, toucher .

Pour mettre en sourdine le microphone de l'Infotainment System, toucher **Micro Off** et apparaît alors. Pour annuler la fonction de sourdine, appuyer à nouveau sur .

Pour poursuivre la conversation via le téléphone portable (en mode privé), toucher . Pour réactiver la conversation via l'Infotainment System, toucher à nouveau .

Remarque

Si vous quittez le véhicule et si vous le verrouillez pendant que vous êtes toujours en conversation téléphonique en mode privé, l'Infotainment System reste en fonction jusqu'à ce que vous ayez quitté la zone de réception Bluetooth de l'Infotainment System.

Toujours placer les appels entrants en attente

Pour des raisons de sécurité, la fonction téléphonique peut placer tous les appels entrants en attente par défaut.

Pour activer cette fonction, sélectionner **OPTIONS** puis toucher longuement  jusqu'à ce que la fonction soit activée.

Index alphabétique

A	
Activation d'images USB.....	79
Activation de l'audio USB.....	79
Activation de la musique Bluetooth	79
Activation de la radio.....	74
Activation du téléphone.....	87
Affichage	
modification de la langue.....	71
réglage de la luminosité.....	71
Affichage d'images.....	79
Appeler	
Appel entrant.....	87
Faire un appel téléphonique.....	87
Fonctions disponibles	
pendant la conversation.....	87
Sonnerie.....	87
B	
Balance.....	70
Bluetooth	
Connexion Bluetooth.....	86
Connexion d'un appareil.....	78
Couplage.....	86
Informations générales.....	78
Menu musique Bluetooth.....	79
Téléphone.....	87
C	
Choix de gamme d'ondes.....	74
Commandes de base.....	68
Connexion Bluetooth.....	86
Contacts.....	87
Couplage.....	86
D	
DAB	
Liaison FM-DAB.....	76
Date	
réglage.....	71
Digital Audio Broadcasting.....	76
E	
Égaliseur.....	70
Éléments de commande	
Infotainment System.....	62
Volant.....	62
Enregistrement des stations.....	74
F	
Fader.....	70
Fichiers audio.....	78
Fichiers d'images.....	78
Fonction antivol	61
Fonctionnement.....	74, 87
Menu.....	68
Périphériques.....	78
Radio.....	74
Téléphone.....	87
Formats de fichiers.....	78
Fichiers audio.....	78
Fichiers d'images.....	78

H			
Heure			
réglage.....	71		
Historique des appels.....	87		
I			
Informations générales.....	82		
Applications smartphone.....	78		
Bluetooth.....	78		
Infotainment System.....	60		
Téléphone.....	85		
USB.....	78		
L			
Lecture audio.....	79		
M			
Mise à jour de logiciel.....	71		
Mise en fonction de			
l'Infotainment System.....	65		
Mode silencieux.....	65		
Modification de la langue			
d'affichage.....	71		
P			
Panneau de commande			
Infotainment.....	62		
Paramètres de confidentialité.....	71		
Paramètres de profil.....	71		
Paramètres de tonalité.....	70		
Paramètres de volume.....	71		
		Paramètres personnels.....	71
		Préréglages	
		Enregistrement des stations.....	74
		Retrouver les stations.....	74
		Présentation des éléments de	
		commande.....	62
		Projection de téléphone.....	80
		R	
		Radio	
		Activation.....	74
		Annonces DAB.....	76
		Choisir la gamme d'ondes.....	74
		Configuration du RDS.....	75
		Configurer le DAB.....	76
		Digital Audio Broadcasting	
		(DAB).....	76
		Enregistrement des stations.....	74
		Préréglages.....	74
		Radio Data System (RDS).....	75
		Recherche de stations.....	74
		Régional.....	75
		Régionalisation.....	75
		Retrouver les stations.....	74
		Syntonisation de station.....	74
		Utilisation.....	74
		Radio Data System	75
		RDS.....	75
		Reconnaissance vocale.....	82
		Régional.....	75
		Régionalisation.....	75
		Réglage de l'heure et de la date... ..	71
		Réglages d'affichage.....	79
		Réglages d'usine par défaut.....	71
		Réglages du système.....	71
		Remarques générales.....	60, 78, 85
		DAB.....	76
		Répertoire tél.....	87
		Retrouver les stations.....	74
		S	
		Smartphone.....	78
		Projection de téléphone.....	80
		Sonnerie.....	87
		Volume de sonnerie.....	71
		T	
		Téléphone	
		Appel entrant.....	87
		Bluetooth.....	85
		Connexion Bluetooth.....	86
		Contacts.....	87
		Entrer un numéro.....	87
		Fonctions disponibles	
		pendant la conversation.....	87
		Historique des appels.....	87
		Informations générales.....	85
		Menu principal Téléphone.....	87
		Répertoire tél.....	87

U

USB

Connexion d'un appareil.....	78
Informations générales.....	78
Menu Audio USB.....	79
Menu Images USB.....	79

Utilisation..... 65, 83

Bluetooth.....	78
Menu.....	68
Radio.....	74
Téléphone.....	87
USB.....	78

Utilisation d'applications

smartphone.....	80
-----------------	----

Utilisation de menu..... 68

V

Volume

Mise en mode silencieux.....	65
Réglage du volume.....	65
Sortie vocale.....	71
Volume automatique.....	71
Volume compensé par rapport à la vitesse.....	71

Volume de sonnerie.....	71
-------------------------	----

Volume du bip tactile.....	71
----------------------------	----

Volume automatique.....	71
-------------------------	----

Volume de sortie vocale.....	71
------------------------------	----

Volume du bip tactile.....	71
----------------------------	----

Radio (Infotainment System)

Introduction	94
Commandes de base	98
Audio	100
Reconnaissance vocale	102
Téléphone	103
Index alphabétique	106

Introduction

Remarque

Ce manuel décrit toutes les options et fonctions disponibles des divers Infotainment Systems. Certaines descriptions, y compris celles des fonctions d'affichage et de menus, peuvent ne pas s'appliquer à ce véhicule en raison de la variante du modèle, des spécifications du pays, de l'équipement spécial ou des accessoires.

Pour plus d'informations, notamment des vidéos, consulter notre site en ligne.

Remarques importantes concernant l'utilisation et la sécurité routière

Attention

L'Infotainment System doit être utilisé de sorte que le véhicule puisse toujours être conduit sans danger. En cas de doute, arrêtez

le véhicule et manipulez l'Infotainment System tant que le véhicule se trouve à l'arrêt.

Réception radio







La réception radio peut entraîner des sifflements, des bruits, des distorsions acoustiques ou une absence de réception dus à :

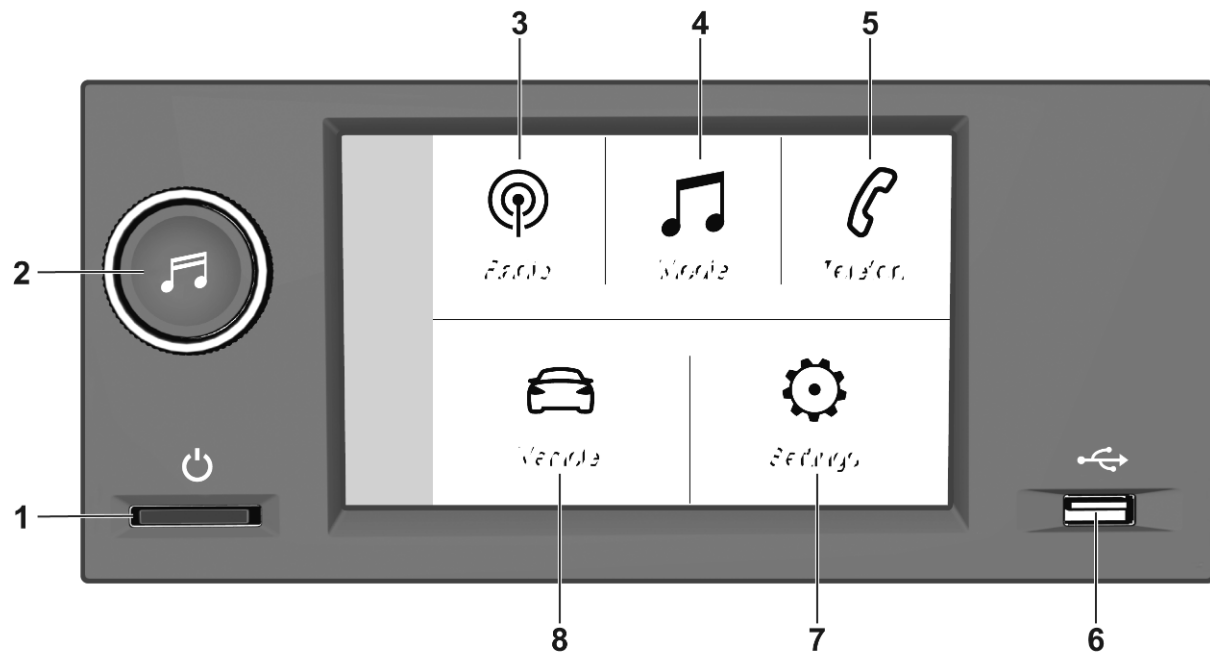

- des variations de distance par rapport à l'émetteur
- une réception multivoie par réflexion
- des effets d'écran

Introduction

Panneau de commande – radio



- 1  Appuyer : mettre en marche / arrêter
- 2  Tourner : régler le volume
- 3  Afficher le menu de radio.
- 4  Afficher le menu média pour les périphériques externes.
- 5  Afficher le menu téléphone si un téléphone portable est connecté.
Afficher une liste de tous les périphériques couplés si aucun téléphone n'est connecté.
- 6  Port USB pour périphériques externes

- 7  Afficher le menu des réglages du système.
- 8  Afficher le menu des réglages du véhicule.

Télécommande au volant

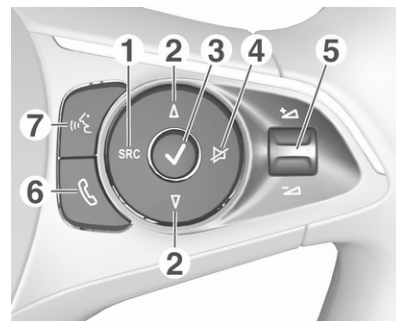

- 1 **SRC (Source)**
Sélectionner la source audio, confirmer la sélection avec ✓

Pression longue : système silencieux
- 2 **Δ / ▽**
Sélection d'émetteur radio précédemment suivant/ précédent lorsque la radio est active

ou sélectionner la piste/
l'image suivante/
précédente lorsque des
appareils externes sont actifs

ou sélectionner l'entrée
suivante/précédente dans
la liste d'émetteurs, la liste
de médias, la liste
d'appels/contacts lorsque
le fonctionnement a
démarré via les
commandes au volant

Confirmation de sélection
avec ✓

3 ✓

Confirmation d'option
sélectionnée

ou ouverture de la liste
d'émetteurs, la liste de médias

4 ✕

Activation / désactivation
de la fonction sourdine

5 + / -

Faire tourner vers le haut/
le bas : augmentation/
diminution du volume

6 ☎

Pression brève : accepter
l'appel entrant

Pression longue : rejet
d'appel entrant, arrêter l'appel

ou ouverture d'une liste
d'appels/contacts

Si l'appel de téléphone est
actif : ouvrir l'appel dans le
menu en cours

7 🗣

Pression brève : activation
de la reconnaissance vocale

Barre supérieure

La barre supérieure de l'écran indique
l'information suivante :

- l'heure
- température

Commandes de base

Utilisations de l'écran

L'écran de l'Infotainment System est tactile, ce qui permet d'interagir directement avec les commandes de menu affichées.

Avertissement

Ne pas utiliser d'objets pointus ou durs comme des stylos à bille, crayons ou tout autre objet sur l'écran tactile.

Utiliser les mouvements de doigts suivants pour commander l'Infotainment System.

Toucher

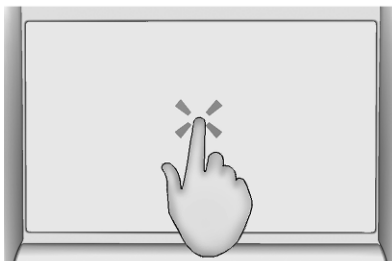

Pour ouvrir un menu ou sélectionner une option, toucher l'écran.

Toucher en restant dessus

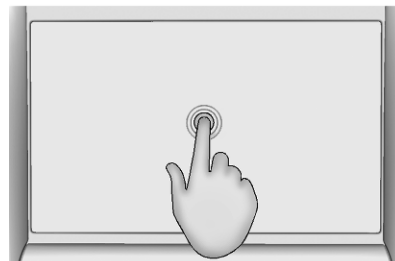

Pour sauvegarder des stations de radio, toucher en restant dessus.

Retour à l'écran précédent

Pour retourner à l'écran précédent, toucher ← dans le coin supérieur gauche de l'écran.

L'écran audio s'affiche en touchant ← sur l'écran d'accueil.

Retour à l'écran d'accueil

Pour retourner à l'écran d'accueil, toucher 🏠.

Réglages du système

Pour afficher le menu des réglages du système, aller à l'écran d'accueil et sélectionner .

Les sous-menus suivants sont disponibles :

- **Affichage** : Régler la luminosité de l'écran et le défilement de texte ou la désactivation de l'écran.
- **Date/Heure** : régler la date et l'heure.
- **Système** : Régler les paramètres de confidentialité pour le partage des données et la position du véhicule, réinitialiser le système aux paramètres d'usine, régler les unités et consulter les informations du système.
- **Langues** : Modifier la langue du système.
- **Bluetooth** : afficher une liste de tous les appareils couplés.
- **Audio** : Activer / désactiver le volume compensé par rapport à la vitesse et le signal sonore son

émis au toucher, et régler la répartition sonore, l'ambiance, les basses et les aigus.

Audio

Vue d'ensemble

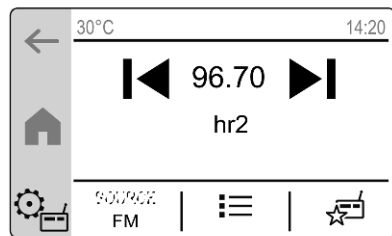

- ◀ : Toucher pour accéder à la station/chanson précédente ou maintenir effleuré pour un retour rapide.
- 96.70 : Toucher pour saisir une fréquence.
- ▶ : Toucher pour accéder à la station/chanson suivante ou maintenir effleuré pour une avance rapide.

- ⚙️ : Ajuster les réglages audio.
- SOURCE** : Sélectionner la source audio.
- ☰ : Afficher la liste des émetteurs / la liste de suivi.
- ★ : Afficher la liste des favoris.

Sources

Toucher **SOURCE** et sélectionner la source audio désirée. La source audio actuellement active est indiquée.

Quand un périphérique externe est connecté, l'Infotainment System sélectionne automatiquement le périphérique externe comme source audio. Lorsque le périphérique externe est déconnecté, la source audio précédente est sélectionnée.

Syntonisation de station

Pour sélectionner un émetteur radio, ouvrir la liste d'émetteurs ☰ et toucher **ABC**. Tous les émetteurs radio disponibles sont classés en fonction de la première lettre.

Pour une fréquence spécifique, toucher l'indication de fréquence à l'écran principal de la radio. Un nouvel écran s'affiche avec un patin numérique. Une fréquence peut être saisie.

Liste des stations

Pour afficher la liste d'émetteurs, toucher ☰.

L'émetteur radio actif actuellement est indiqué par |||.

Les émetteurs radio favoris sont indiqués par ★.

Pour mettre à jour la liste des émetteurs, toucher ⚙️ et sélectionner **Mettre à jour la liste**.

Favoris

Jusqu'à 16 émetteurs radio peuvent être sauvegardés comme favoris. Toucher ★ pour afficher la liste des favoris.

Pour sauvegarder l'émetteur radio actif actuellement comme favori, toucher et maintenir la ligne désirée dans la liste des favoris.

Annnonce de circulation

L'annonce de circulation est un service des émetteurs radio FM. Lorsque les informations routières sont activées, la source audio en cours de lecture est interrompue si une station de radio FM diffuse des informations sur le trafic. La source audio est rétablie une fois les informations de trafic terminées.

Les annonces de circulation peuvent être activées ou désactivées dans les réglages radio .

Commutation RDS

Si la commutation RDS est activée, l'Infotainment System sélectionne toujours la meilleure fréquence radio disponible des émetteurs radio actuellement actifs.

La commutation RDS peut être activée ou désactivée dans les réglages radio .





Remarque

Après le changement, le volume peut être différent.



Périphériques

Un port USB pour la connexion de périphériques externes est situé près de l'affichage d'informations.

Lorsqu'une source audio externe (USB ou Bluetooth) est connectée et sélectionnée comme source audio, les symboles suivants s'affichent sur l'écran audio :

-  : Interrompre la lecture.
-  : Reprendre la lecture.
-  : Afficher la liste de suivi.
-  : Afficher la bibliothèque (dossiers, artistes, albums, listes de lecture, chansons).

Dans la bibliothèque , les pistes peuvent être triées par artiste, album, etc.

Lorsqu'un dossier est sélectionné dans la bibliothèque , seules les pistes du dossier correspondant s'affichent dans la liste de suivi .

Les fonctions de lecture suivantes peuvent être activées dans les paramètres média  :

- Répéter** : Répéter les pistes de la liste actuelle.
- Lecture aléatoire** : Lire les plages dans un ordre aléatoire.

Réglages audio

Pour régler les paramètres audio, toucher  sur l'écran audio. Sélectionner **Paramètres audio**. Les réglages suivants peuvent être ajustés :

- Activer / désactiver le volume compensé par rapport à la vitesse.
- Activer / désactiver les sons du clavier.
- Régler la répartition sonore.
- Régler l'ambiance, les basses et les aigus.

Reconnaissance vocale

L'application d'intercommunication vocale de l'Infotainment System permet d'accéder aux commandes de reconnaissance vocale d'un smartphone. Consulter les consignes d'utilisation du fabricant du smartphone pour savoir si le smartphone prend en charge cette fonction.



Pour utiliser l'application vocale, le smartphone doit être connecté via Bluetooth ↗ 104.

Activation de la reconnaissance vocale

Maintenir enfoncé  au volant de direction jusqu'à ce qu'une session de reconnaissance vocale débute.

Réglage du volume des invites vocales

Faire tourner  sur le panneau de commande ou appuyer sur le bouton de volume du volant de direction vers

le haut (augmentation de volume)  ou vers le bas (diminution de volume) .

Désactivation de la reconnaissance vocale

Appuyer sur  au volant. La session de reconnaissance vocale est terminée.

Téléphone





Remarques générales	103
Connexion Bluetooth	104

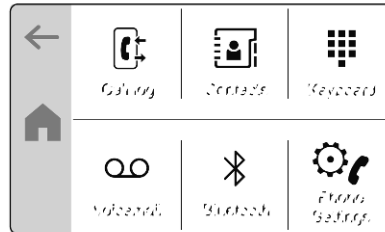

Remarques générales

Certains téléphones portables ne prennent pas complètement en charge la fonction de téléphone. Par conséquent, des différences avec la gamme des fonctions décrites ci-dessous est possible.

Menu principal Téléphone



-  : Afficher la liste d'appel.
-  : Afficher la liste des contacts.
-  : Afficher le pavé numérique.
-  : Appeler la messagerie vocale si un numéro de message vocal est configuré.

-  : Afficher une liste de tous les appareils couplés.
-  : Régler le téléphone.

Remarque

Sur certains téléphones portables, les permissions d'accès aux listes de contacts et d'appels doivent être paramétrées lors de la connexion du téléphone à l'Infotainment System.

Passer un appel téléphonique.

Pour effectuer un appel téléphonique, choisir un contact de la liste de contacts ou composer un numéro de téléphone via le pavé numérique.

Réglages du téléphone

Pour accéder au menu des réglages du téléphone, aller au menu téléphone et sélectionner .

Réglages disponibles :

- Placer automatiquement les appels en attente.
- Définition d'un numéro de messagerie vocale

Connexion Bluetooth

Couplage d'un téléphone

Pour coupler un téléphone portable, procéder comme suit :

1. Activer le Bluetooth sur le téléphone portable et s'assurer que le téléphone est visible pour les autres appareils.
2. À l'affichage d'informations, sélectionner **Téléphone** ➤ **Gérer les appareils**.
3. Toucher **Ajouter**.
Les téléphones portables sont recherchés.
4. Sélectionner le téléphone portable désiré.
5. Sélectionner l'Infotainment System depuis la liste des appareils Bluetooth affichée sur le téléphone portable.
6. Comparer et confirmer le code indiqué sur le téléphone portable et sur l'affichage d'informations. Toucher **OK** sur l'affichage d'informations.

Alternativement, un pavé numérique peut apparaître sur l'affichage d'informations. Saisir le code qui s'affiche sur le téléphone portable.

Certains téléphones portables exigent de pouvoir accéder à certaines fonctions du téléphone ; suivre les instructions.

7. Déterminer si le téléphone portable doit être connecté pour la fonction téléphonique et la musique en streaming.

Une fois le téléphone portable correctement couplé, il sera connecté automatiquement et affiché comme connecté.

Si le téléphone portable est connecté pour la fonction téléphonique, ☎ s'affiche dans la liste des appareils couplés.

Si le téléphone portable est connecté pour la musique en streaming, 🎵 s'affiche dans la liste des appareils couplés.

Déconnexion et connexion d'un téléphone portable

1. Dans le menu de téléphone sur l'affichage d'informations, sélectionner **Bluetooth**.
2. Pour déconnecter le téléphone portable connecté actuellement, toucher sur l'écran le téléphone portable correspondant et sélectionner **Oui** (yes).

Le téléphone portable est déconnecté.

3. Pour connecter un autre téléphone portable couplé, toucher sur l'écran le téléphone portable correspondant. Sélectionner **Oui** (yes).

Le téléphone portable est connecté.

Suppression d'un téléphone portable couplé

1. Au menu de téléphone à l'affichage d'informations, sélectionner **Bluetooth** ➤ **Gérer les périphériques**.
2. Toucher **Effacer**.

3. Sélectionner le téléphone portable désiré.
4. Toucher **Oui**.
Le téléphone portable est effacé.

Index alphabétique

A		P	
Affichage d'informations.....	94	Passer un appel téléphonique....	103
Audio.....	100		
C		R	
Commandes de base.....	98	Radio.....	100
Connexion Bluetooth.....	104	Reconnaissance vocale.....	102
Connexion d'un téléphone.....	104	Réglages audio.....	100
Couplage d'un téléphone.....	104	Réglages du son.....	100
D		Réglages du système.....	98
Déconnexion d'un téléphone.....	104	Réglages du téléphone.....	103
E		Remarques générales.....	103
Écran Accueil.....	94		
Éléments de commande.....	94	S	
F		Suppression d'un téléphone.....	104
Fonctionnement de l'affichage.....	98	T	
I		Télécommande au volant.....	94
Informations routières.....	100		
Introduction	94		
L			
Lecture de sons.....	100		
M			
Menu de téléphone.....	103		
Menu principal.....	94		



www.opel.com

Copyright by Opel Automobile GmbH, Rüsselsheim, Germany.

Les données mentionnées dans cette publication correspondent à la situation indiquée. Opel Automobile GmbH se réserve le droit d'apporter des modifications techniques, de l'équipement et de la forme du véhicule par rapport aux indications reprises dans cette publication ainsi que des modifications de cette publication proprement dite.

Situation : juillet 2022, Opel Automobile GmbH, Rüsselsheim.

Imprimé sur papier blanchi sans chlore.

ID-OCRFILSE2207-fr

