

OPEL COMBO /

Guide de l'Infotainment



O P E L

Sommaire

Multimedia Navi Pro	5
Multimédia	59
Radio (Infotainment System)	97



Multimedia Navi Pro

Introduction	6
Fonctionnement de base	15
Radio	22
Lecteur CD	27
Périphériques	28
Navigation	32
Reconnaissance vocale	45
Téléphone	48
Index alphabétique	56

Introduction

Remarques générales	6
Présentation des éléments de commande	8
Fonctionnement	11

Remarques générales

La fonctionnalité Multimedia Navi Pro de l'Infotainment System vous offre un infotainment embarqué à la fine pointe de la technologie.

En utilisant les fonctions FM, AM ou DAB de la radio, vous pouvez enregistrer jusqu'à 15 émetteurs.

Le lecteur CD vous divertira avec les CD audio et des CD MP3 / WMA.

Vous pouvez connecter des périphériques de stockage de données externes à l'Infotainment System comme sources audio supplémentaires ; soit par câble soit via Bluetooth®.

Le système de navigation avec calcul d'itinéraire dynamique mènera le véhicule à bon port tout en évitant éventuellement automatiquement les bouchons et autres embarras de circulation.

En outre, l'Infotainment Sytem permet une utilisation confortable et sûre de votre téléphone mobile dans le véhicule.

À l'aide de la fonction de projection de téléphone, vous pouvez faire fonctionner des applications spécifiques sur votre smartphone via l'Infotainment System.

En option, le système d'infodivertissement peut être actionné à l'aide des commandes au volant ou via le système de reconnaissance vocale.

La conception étudiée des éléments de commande, l'écran tactile et les affichages clairs vous permettent de contrôler le système facilement et de façon intuitive.

Remarque

Ce manuel décrit toutes les options et fonctions disponibles des divers Infotainment Systems. Certaines descriptions, y compris celles des fonctions d'affichage et de menus, peuvent ne pas s'appliquer à votre véhicule en raison de la variante du modèle, des spécifications du pays, de l'équipement spécial ou des accessoires.

Remarque

L'Infotainment System comprend certains logiciels de tiers. Pour les notices connexes, les licences et

toute autre information relative à ce logiciel, consulter le site <http://www.psa-peugeot-citroen.com/oss>.

Remarques importantes concernant l'utilisation et la sécurité routière

⚠ Attention

Conduire prudemment à chaque instant. Utiliser uniquement l'Infotainment System si les conditions de circulation permettent un usage en toute sécurité.

Pour votre sécurité, il peut être intéressant d'arrêter le véhicule avant d'utiliser l'Infotainment System (par ex. pour saisir des adresses).

⚠ Attention

L'utilisation du système de navigation ne dispense pas le conducteur de sa responsabilité d'adopter une attitude adéquate et vigilante

dans le trafic. Toujours se conformer aux règles de circulation applicables.

⚠ Attention

Dans certaines régions, les rues à sens unique ou d'autres routes et accès (p.ex. à des zones piétonnes) qu'il ne vous est pas permis d'emprunter ne sont pas mentionnés sur la carte. Dans de telles régions, l'Infotainment System peut émettre un avertissement qui devra être confirmé. Vous devez alors accorder une attention particulière aux rues à sens unique, aux routes et aux accès qu'il ne vous est pas permis d'emprunter.

Réception radio





La réception radio peut entraîner des sifflements, des bruits, des distorsions acoustiques ou une absence de réception dus à :



- des variations de distance par rapport à l'émetteur ;
- une réception multivoie par réflexions ;
- des effets d'écran.

Présentation des éléments de commande

Panneau de commande



1		11
	Si désactivé : commutation sous tension / hors tension de l'alimentation	
	Si commuté en position de marche : système silencieux	
	Tourner : régler le volume	
2		
	Affichage de la cartographie de navigation embarquée 33	
3		
	Ouvrir le menu des réglages du véhicule (voir le manuel d'utilisation)	
4		
	Ouverture de menu audio :	
	Radio 22	
	Lecteur CD 27	
	Périphériques (USB, Bluetooth) 28	

5		
	Ouverture du menu d'applications 31	
6		
	Ouvrir le menu de paramètres 15	
	ou ouvrir les réglages de chargement (véhicules électriques), se reporter au manuel d'utilisation	
7		
	Ouverture de menu de téléphone 51	
8		
	Affichage d'informations / écran tactile avec menu d'accueil (menu d'accueil uniquement visible après effleurement avec 3 doigts sur l'écran) 15	
9		
	Port USB 28	

Télécommande au volant

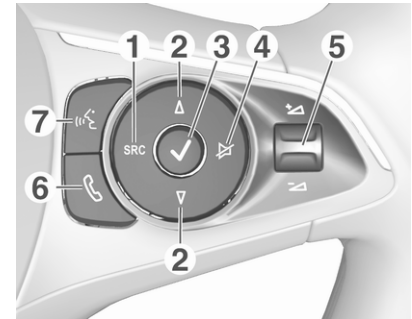

- SRC (Source)**
Sélectionner la source
audio, confirmer la
sélection avec ✓ 11

Pression longue : système
silencieux
- Δ / ▽**
Sélection d'émetteur radio
présélectionné suivant/
précédent lorsque la radio
est active 22

ou sélectionner la piste/
l'image suivante/
précédente lorsque des
appareils externes sont
actifs 28

ou sélectionner l'entrée
suivante/précédente dans
la liste d'émetteurs, la liste
de médias, la liste
d'appels/contacts lorsque
le fonctionnement a
démarré via les
commandes au volant

Confirmation de sélection
avec ✓

3 ✓

Confirmation d'option
sélectionnée

ou ouverture de la liste
d'émetteurs, la liste de médias

4 ✎

Activation / désactivation
de la fonction sourdine 11

5  / 

Faire tourner vers le haut/
le bas : augmentation/
diminution du volume

6 

Pression brève : accepter
l'appel entrant

Pression longue : rejet
d'appel entrant, arrêter
l'appel 51

ou ouverture d'une liste
d'appels/contacts 51

Si l'appel de téléphone est
actif : ouvrir l'appel dans le
menu en cours

7 

Pression brève : activation
de la reconnaissance
vocale intégrée

Pression longue :
activation de la
reconnaissance vocale
dans Apple CarPlay™ ou
Android™ Auto si le
téléphone est connecté via
le port USB 46

Fonctionnement

Éléments de commande

L'Infotainment System est commandé via les boutons de fonction, un écran tactile et les menus affichés à l'écran.

Les sélections se font au choix via :

- le panneau de commande de l'Infotainment System ↗ 8
- l'écran tactile ↗ 15
- les commandes audio au volant ↗ 8
- la reconnaissance vocale ↗ 45

Allumer/éteindre l'Infotainment System

Appuyer sur . Lorsque vous allumez l'Infotainment System, la dernière source sélectionnée est activée.

Remarque

Certaines fonctions de l'Infotainment System ne sont disponibles que si le contact est mis ou que le moteur est en marche.

Arrêt automatique

Si l'Infotainment System a été allumé en appuyant sur  alors que le contact était coupé, il s'éteindra à nouveau automatiquement lorsque le mode Eco deviendra actif.

Réglage du volume

Tournez . Le réglage actuel est mentionné sur l'affichage.

Quand l'Infotainment System est allumé, le dernier volume réglé est utilisé.

Volume compensé par rapport à la vitesse

Lorsque le volume compensé par rapport à la vitesse est activé ↗ 19, le volume est automatiquement adapté pour compenser le bruit de la route et du vent lorsque vous conduisez.

Mode silencieux

Appuyer sur  pour couper le son du Infotainment System.

Pour annuler la fonction de sourdine, appuyer à nouveau sur . Le dernier réglage de volume est réutilisé.

Modes de fonctionnement

Média audio

Appuyer sur  pour afficher le menu principal du dernier mode audio sélectionné.

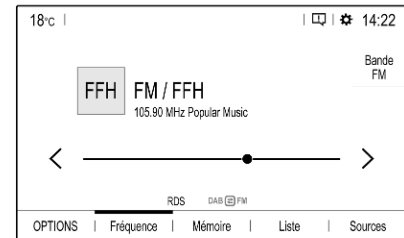

Modification de la source média

Sélectionner **Sources** pour afficher le menu de sélection de source média.

Remarque

Pour une description détaillée du fonctionnement du menu via l'écran tactile ↗ 15.

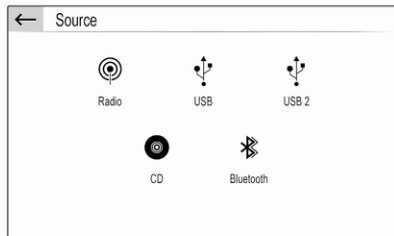

Sélectionner la source média désirée.

Pour une description détaillée :

- Fonctions radio ↪ 22
- Lecteur CD ↪ 27
- Périphériques externes ↪ 29

Navigation

Appuyer sur N pour afficher la carte de navigation présentant la zone aux alentours de l'emplacement actuel.



Pour une description détaillée des fonctions de base du système de navigation ↪ 33.

Menu de navigation

Sélectionner **MENU** pour afficher le menu de navigation.

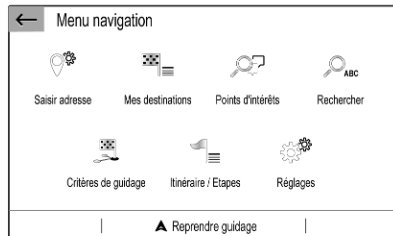

Le menu de navigation sert de point d'entrée central pour :

- Recherche et saisie d'adresse ↪ 37
- Définition des trajets avec plusieurs points de passage ↪ 37
- Définition des critères de guidage d'itinéraire ↪ 42
- Annulation et reprise du guidage d'itinéraire ↪ 42

Téléphone

Avant d'utiliser la fonction de téléphone, une connexion doit être établie entre l'Infotainment System et le téléphone mobile.

Pour une description détaillée de la préparation et de l'établissement d'une connexion Bluetooth entre l'Infotainment System et un téléphone portable ↪ 48.

Si le téléphone mobile est connecté, appuyer sur  pour afficher le menu principal de la fonction de téléphone.

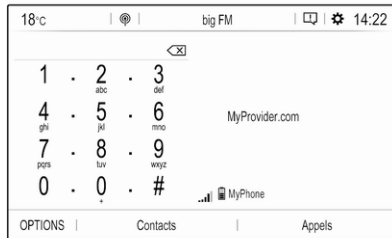



Pour une description détaillée de l'utilisation du téléphone portable via l'Infotainment System ↪ 51.

Réseau et services connectés

Appuyer sur , puis sélectionner **OPTIONS** pour afficher les réglages Bluetooth, du réseau et des services connectés.

Pour connecter le véhicule à un réseau Wi-Fi, toucher . La liste de tous les réseaux Wi-Fi disponibles est affichée.

Il est également possible de partager la connexion Wi-Fi pour d'autres appareils.

Pour mettre à jour l'état des services et de la connexion, aller au menu des services connectés  et toucher .

Pour utiliser les services connectés, s'assurer que le partage des données et la position du véhicule sont activés dans le menu de confidentialité dans le **Administration système**.

Applications

Pour afficher les applications spécifiques de votre smartphone sur l'affichage de l'Infotainment System, connecter votre smartphone.

Appuyer sur  pour afficher le menu principal du mode applications.

Effleurer **Apple CarPlay** ou **Android Auto**. Un menu avec les différentes applications disponibles s'affiche.

Pour une description détaillée, ↪ 31.

Réglages

Appuyez sur  puis sélectionnez **Réglages audio** pour afficher le menu correspondant.

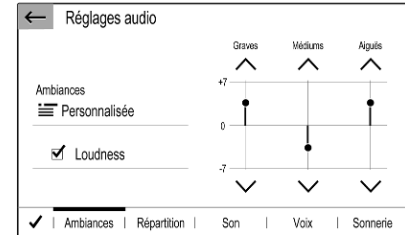

Pour une description détaillée, ↪ 15.

Appuyer sur . Appuyer sur **OPTIONS** pour afficher un menu pour les différents réglages de système.

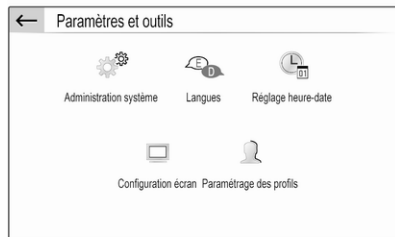

Pour une description détaillée,
☞ 15.

Réglages du véhicule

Appuyer sur  pour ouvrir un menu des divers réglages en rapport avec le véhicule.

Les Réglages du véhicule sont décrits dans le Manuel d'utilisation.

Fonctionnement de base

Commandes de base	15
Paramètres de tonalité	18
Paramètres de volume	19
Réglages du système	19

Commandes de base

L'écran de l'Infotainment System est doté d'une surface tactile permettant une interaction directe avec les commandes de menu affichées.

Avertissement

Ne pas utiliser d'objets pointus ou durs comme des stylos à bille, crayons ou tout autre objet sur l'écran tactile.



Utilisation de menu

Sélection ou activation d'un bouton d'écran ou point de menu



Toucher un bouton d'écran ou un élément du menu.

Remarque

La plupart des icônes affichées dans un menu, telles que  ou  dans l'exemple illustré, servent de boutons d'écran qui lancent certaines actions si vous les effleurez.

La fonction du système correspondant est activée, un message est affiché ou un sous-menu avec options supplémentaires est affiché.

Boutons d'écran ← et ✓

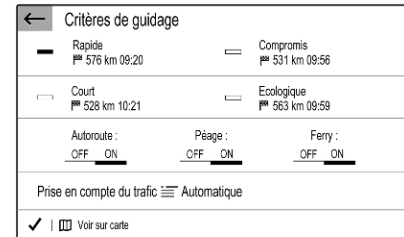

En utilisant les menus, effleurer ← dans le sous-menu correspondant pour retourner au niveau de menu supérieur suivant.

Lorsqu'aucun bouton d'écran ← n'est affiché, vous êtes au niveau supérieur du menu correspondant.

Après la sélection des options de menu ou les réglages dans un menu, effleurer ✓ pour confirmer vos choix. Sinon, toutes les sélections ou tous les réglages sont perdus.

Raccourcis vers les menus importants



Les textes et icônes affichés dans la ligne supérieure de, par exemple, le menu principal de navigation, servent de raccourcis vers certains menus importants. Par exemple, effleurer le nom d'émetteur pour ouvrir le menu de liste d'émetteurs.

Défilement d'une liste

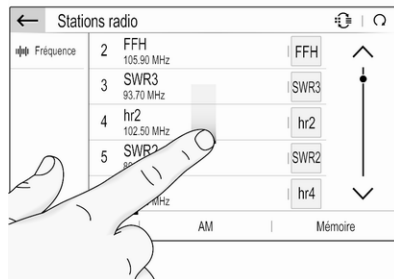

Si plus d'éléments que ceux présentés à l'écran sont disponibles, la liste doit faire l'objet d'un défilement.

Pour faire défiler la liste des points de menu, vous disposez des possibilités suivantes :

- Placer votre doigt n'importe où sur l'écran et le déplacer vers le haut ou vers le bas.

Remarque

Une pression constante doit être appliquée et le doigt doit être déplacé à vitesse constante.

- Toucher ^ ou v en haut ou en bas de la barre de défilement.
- Effleurer n'importe où sur la ligne de guidage de la barre de défilement.
- Déplacer le curseur de la barre de défilement vers le haut et vers le bas avec votre doigt.

Mise à jour d'une liste

Effleurer ↻ pour mettre à jour manuellement, par exemple, les listes d'émetteurs, les listes de contacts ou les listes de destinations.

Champs de saisie et claviers

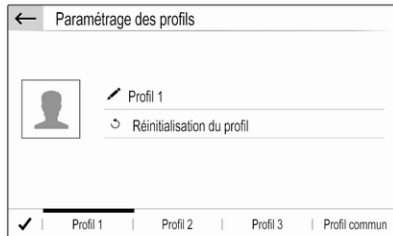

Les champs de saisie sont indiqués par ✎.

Effleurer le champ de saisie pour ouvrir un clavier de saisie de texte ou de chiffres.

Selon l'application ou la fonction active actuellement, différents claviers s'affichent.

Claviers de saisie de texte

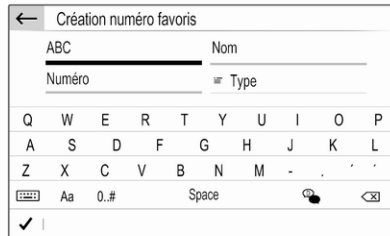

Les claviers de saisie de texte peuvent contenir plusieurs claviers d'entrée. Pour activer un champ pour la saisie de texte, l'effleurer.

Pour saisir un caractère, toucher le bouton d'écran correspondant. Le caractère est saisi lorsque vous relâchez la touche.

Toucher et maintenir un bouton d'écran de lettre pour afficher les lettres associées dans un menu contextuel de lettre. Relâcher, puis sélectionner la lettre souhaitée.

Pour basculer vers le clavier des symboles, effleurer **0..#**.

Pour retourner au clavier des lettres ou commuter entre les lettres majuscules et minuscules, effleurer **Aa**.

Pour basculer entre le clavier des lettres dans l'ordre normal et l'ordre alphabétique, effleurer .

Pour supprimer le dernier caractère ou symbole saisi, effleurer .

Pour supprimer un caractère ou un symbole à un point quelconque de votre saisie : effleurer au point désiré pour placer un curseur clignotant puis effleurer .

Claviers de saisie des chiffres

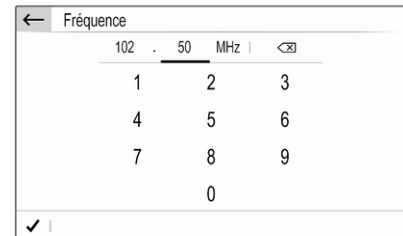

Les claviers pour la saisie de chiffres peuvent contenir plusieurs champs de saisie. Dans l'exemple illustré, vous devez commencer par effleurer le champ de saisie placé derrière le point décimal puis vous pouvez saisir les décimales.

Réglage d'un paramètre

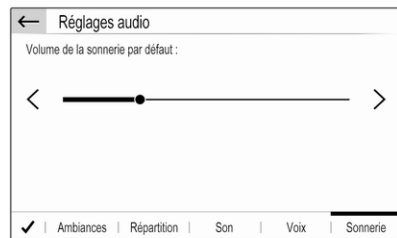

Pour ajuster un réglage tel que l'exemple illustré, vous pouvez en option :

- Effleurer < ou >.
- Effleurer n'importe où sur la ligne.
- Déplacer la glissière avec le doigt.

Paramètres de tonalité

Appuyer sur , sélectionner **Réglages audio** puis sélectionner l'onglet **Ambiances**.

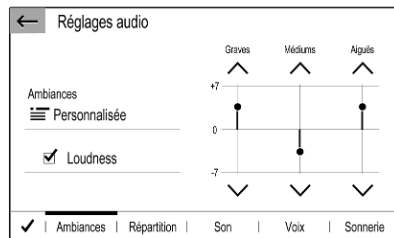

Plusieurs réglages prédéfinis sont disponibles pour optimiser la tonalité pour un style spécifique de musique (par exemple **Pop-Rock** ou **Classique**).

Pour régler la tonalité individuellement, sélectionner **Personnalisée**. Modifier les réglages comme désiré puis confirmer vos réglages.

Remarque

Si vous modifiez les réglages prédéfinis, par exemple **Pop-Rock**, ces réglages s'appliqueront au réglage **Utilisateur** ou **Personnalisée**.

L'activation de la fonction **Loudness** peut optimiser la tonalité en cas de bas niveau de volume.

Équilibre gauche/droite et fader

Sélectionner l'onglet **Répartition**.

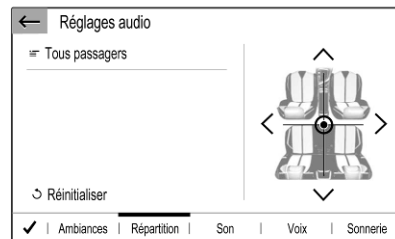

Plusieurs réglages prédéfinis sont disponibles pour régler la répartition du volume à l'intérieur du véhicule (par exemple **Tous passagers** ou **Avant seul**).

Pour modifier le réglage actuel, par exemple **Tous passagers**, sélectionner ce réglage puis sélectionner le nouveau réglage désiré dans la liste affichée.

Vous pouvez régler individuellement les réglages prédéfinis.

Pour définir le point dans l'habitacle où le volume est au niveau le plus élevé, déplacer le curseur dans l'illustration sur le côté droit de l'écran au point désiré.

Pour retrouver les réglages par défaut, sélectionner **Réinitialiser**.

Paramètres de volume

Appuyer sur , sélectionner **Réglages audio** puis sélectionner l'onglet **Son**.

Information sonore en retour d'appui

Si la fonction de rétroaction tactile audible est activée, chaque pression sur un bouton d'écran ou un élément du menu est indiquée par un bip.

Pour régler le volume de sonnerie tactile, activer **Sons tactiles** et régler le volume.

Volume compensé par rapport à la vitesse

Activer ou désactiver **Volume asservi à la vitesse**.

Si activé, le volume de l'Infotainment System est adapté automatiquement pour tenir compte du bruit de roulement et du vent pendant que vous roulez.

Sortie vocale

Sélectionner l'onglet **Voix**.

Régler le volume pour toutes les sorties vocales du système, c'est-à-dire les annonces de circulation, les messages de navigation, etc.

Sonnerie

Sélectionner l'onglet **Sonnerie**.

Régler le volume des sonneries des appels entrants.

Réglages du système

Appuyez sur  puis sélectionnez **OPTIONS**.

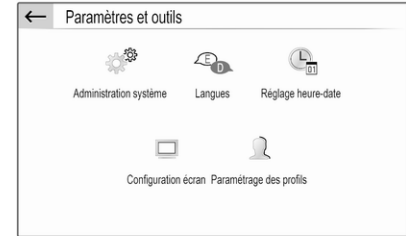

Configuration de système

Sélectionner **Administration système** pour exécuter certaines configurations de base de système, telles que :

- Régler l'affichage des unités de température ou de consommation de carburant.
- Retrouver la configuration système par défaut.
- Mettre à jour la version du logiciel installé.

Changement de la langue d'affichage

Pour régler la langue des textes de menu, sélectionner **Langues**. Ensuite, sélectionner la langue désirée.

Remarque

Si la langue d'affichage sélectionnée est prise en charge par la reconnaissance vocale intégrée, la langue de la reconnaissance vocale est modifiée en conséquence. Sinon, la reconnaissance vocale intégrée est indisponible.

Réglage de l'heure et de la date

Sélectionnez **Réglage heure-date**.

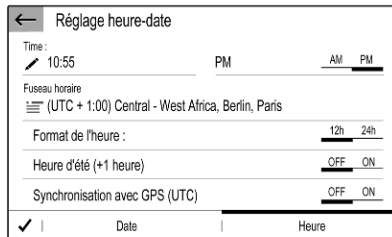

Modification des formats d'heure et de date

Pour modifier les formats d'heure et de date, sélectionner les onglets concernés puis sélectionner les formats désirés.

Réglage de l'heure et de la date

Par défaut, l'heure et la date affichées sont réglées automatiquement par le système.

Pour régler manuellement l'heure et la date affichées :

Sélectionner l'onglet **Heure** .

Régler **Synchronisation avec GPS (UTC)** sur **OFF**. Ensuite, sélectionner le champ **Heure** pour régler l'heure désirée.

Sélectionner l'onglet **Date** puis sélectionner le champ **Date** : pour régler la date désirée.

Réglage de l'écran

Sélectionnez **Configuration écran**.

Fonction de défilement du texte

Sélectionner l'onglet **Animation**.

Si de longs textes à l'écran doivent défiler automatiquement, activer **Défilement de texte automatique**.

Si **Défilement de texte automatique** est désactivé, les longs textes sont tronqués.

Réglage de l'intensité lumineuse

Sélectionner **Luminosité** et régler l'intensité lumineuse de l'écran au niveau désiré.

Enregistrement de vos réglages personnels

Sélectionnez **Paramétrage des profils**.

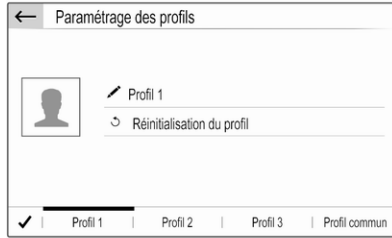

Vous pouvez enregistrer de nombreux réglages dans un profil personnel. Par exemple, tous les réglages actuels de tonalité, toutes les présélections de radio, un répertoire téléphonique, les réglages de carte et vos adresses préférées.

Si vous partagez le véhicule avec d'autres personnes, ceci vous permet de restaurer vos réglages personnels à partir de votre profil à n'importe quel moment.

Un maximum de trois profils personnels peuvent être enregistrés.

En outre, un **Profil commun** est disponible. Tous les réglages exécutés à n'importe quel moment sont enregis-

trés automatiquement dans ce profil. Si aucun profil personnel n'est activé, **Profil commun** est actif.

Enregistrement de votre profil personnel

Après avoir effectué tous vos réglages personnels :

Sélectionner un des onglets de profil personnel.

Sélectionner le champ de saisie  et saisir le nom désiré de votre profil personnel.

Si vous désirez ajouter une photo au profil :

Connecter une clé USB avec la photo désirée enregistrée sur la clé au port USB  28. Effleurer le cadre photo puis sélectionner la photo désirée.

Confirmer votre sélection pour télécharger la photo sélectionnée dans le système.

Et enfin, confirmer les données que vous avez saisies pour les enregistrer dans votre profil personnel.

Activation de votre profil personnel

Appuyer sur . Ensuite, sélectionner l'onglet avec le nom de votre profil personnel.

Activation de Profil commun

Si un profil personnel est actif actuellement :

Appuyez sur  puis sélectionnez **Désactiver Profil** .

Réinitialisation d'un profil personnel

Vous pouvez à tout moment réinitialiser un profil personnel pour retrouver les réglages par défaut sur ce profil.

Sélectionner le profil concerné puis sélectionner **Réinitialisation du profil**.

Réinitialisation de Profil commun

Vous pouvez à tout moment réinitialiser le **Profil commun** pour restaurer les réglages par défaut sur ce profil.

Sélectionner **Profil commun** puis sélectionner **Réinitialiser le profil commun**.

Radio

Fonctionnement	22
Radio Data System	24
Digital Audio Broadcasting	25

Fonctionnement

Activer la radio

Appuyer sur . Le menu principal Audio sélectionné en dernier lieu est affiché.

Si le menu principal de la radio est inactif, sélectionner **Sources** puis sélectionner **Radio**.

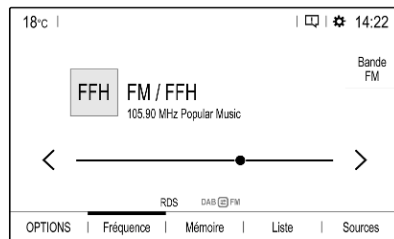

La station reçue est la dernière station écoutée.

Sélection de gamme d'ondes

Sélectionner à plusieurs reprises **Bande** pour basculer entre les différentes bandes de fréquences.

Recherche d'émetteurs

Recherche automatique d'émetteurs

Effleurer brièvement < ou > pour écouter l'émetteur disponible précédent ou suivant.

Recherche manuelle d'émetteurs

Enfoncer et maintenir < ou >. Relâcher quand la fréquence requise est presque atteinte.

La prochaine station captable est cherchée et est automatiquement diffusée.

Syntonisation de station

Si vous connaissez la fréquence de radio exacte de l'émetteur, vous pouvez saisir manuellement cette fréquence.

Sélectionner **OPTIONS**. Sélectionner **Stations radio**. Sélectionner la bande de fréquence désirée.

Sélectionner **Fréquence**. Saisir la fréquence de réception. Confirmer votre saisie.

Si un émetteur est disponible sur cette fréquence, il est diffusé.

Listes de stations

Dans les listes de stations, toutes les stations radio disponibles pour choix dans la zone de réception finale sont disponibles pour sélection.

Pour afficher une liste des émetteurs de la bande de fréquence active actuellement, sélectionner **Liste**.

Sélectionnez la station souhaitée.

Mise à jour des listes de stations

Si les stations enregistrées dans la liste de stations spécifique des bandes d'ondes ne peuvent plus être reçues, les listes de stations AM et DAB doivent être mises à jour. La liste des émetteurs FM est mise à jour automatiquement.

Sélectionner **OPTIONS**. Sélectionner **Stations radio**. Sélectionner la bande de fréquence désirée.

Pour lancer et mettre à jour la bande de fréquence sélectionnée, sélectionner \square .

Enregistrement des émetteurs favoris

Jusqu'à 15 émetteurs radio de toutes les bandes de fréquence peuvent être enregistrés comme favoris dans la liste **Mémoire**.

Sélectionner **Mémoire** pour afficher les boutons de présélection.

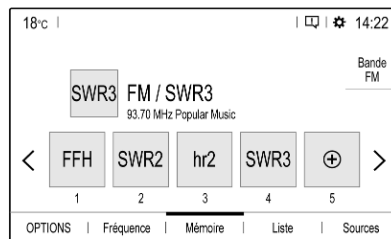

Enregistrement de l'émetteur actif actuellement



Maintenir effleuré le bouton désiré pendant quelques secondes. Le nom de fréquence ou d'émetteur concerné s'affiche sur le bouton.

Si un émetteur est déjà enregistré sur un bouton de présélection, cet émetteur est écrasé par le nouveau.

Enregistrement d'un émetteur depuis une liste d'émetteurs

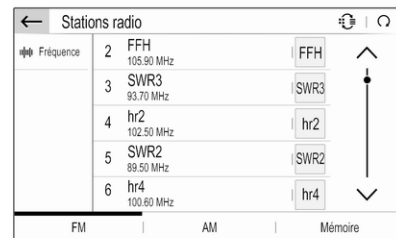
Sélectionner **OPTIONS**. Sélectionner **Stations radio**. Sélectionner la bande de fréquence désirée.



Effleurer brièvement le bouton à côté de l'émetteur désiré. Alternativement, sélectionner  pour passer à la vue superposée. Ensuite, effleurer brièvement  sur l'élément de l'émetteur désiré.

Sélectionner **Mémoriser**. Maintenir effleuré pendant quelques secondes la rangée de la liste où vous désirez enregistrer l'émetteur.

Si un émetteur est déjà enregistré sur une rangée de liste, cet émetteur est écrasé par le nouveau.

Récupérer des stations

Au menu principal de la radio, sélectionner **Mémoire**. Effleurer brièvement le bouton de présélection de l'émetteur désiré.

Radio Data System

Radio Data System (RDS) est un service des stations FM qui facilite considérablement la recherche d'une station donnée et sa bonne réception.

Avantage du RDS

- Sur l'écran, le nom du programme de la station apparaît à la place de sa fréquence.
- Durant une recherche de stations, l'Infotainment System ne sintonise que des stations RDS.
- L'Infotainment System ne se cale que sur les meilleures fréquences de réception de la station désirée grâce à AF (alternative frequency).
- Selon la station reçue, l'Infotainment System affiche du texte pouvant contenir, par exemple, des informations sur le programme en cours.

Configuration du RDS

Au menu principal de radio, sélectionner **OPTIONS**. Ensuite, sélectionner **Réglages Radio** pour ouvrir le menu de configuration RDS.

Activation RDS

Sélectionner **Général** puis activer **Suivi de station**.

Si **Suivi de station** est activé, RDS s'affiche dans la ligne du bas du menu principal de radio.

Texte radio

Si RDS est activé, l'information du programme de radio actif actuellement ou de la piste de musique lue actuellement s'affiche sous le nom du programme.

Pour afficher ou masquer les informations, activez ou désactivez **Affichage radio texte**.

Annonces sur la circulation

De nombreux émetteurs RDS diffusent des annonces de circulation. Si la fonction d'annonces de circulation est activée, la diffusion de la radio ou la lecture du média est interrompue pendant la durée de l'annonce de circulation.

Sélectionner **Annonces**. Activer ou désactiver **Annonce trafic**.

Si **Annonce trafic** est activé, **TA** s'affiche dans la ligne du bas du menu principal de radio.

Digital Audio Broadcasting

Digital Audio Broadcasting (DAB) diffuse les stations radio de manière numérique.

Les stations DAB sont repérées par le nom du programme à la place de la fréquence de diffusion.

Informations générales

- Avec le DAB, plusieurs programmes (services) radio peuvent être diffusés sur un seul ensemble.
- Outre les services audio numériques de grande qualité, le DAB est également capable de diffuser des données relatives aux programmes et une multitude d'autres services de données, dont des informations sur le voyage et la circulation.
- Tant qu'un récepteur DAB donné peut détecter le signal envoyé par une station de diffusion (même si le signal est très faible), la restitution sonore est assurée.
- En cas de mauvaise réception, le volume est automatiquement

réduit pour éviter l'émission de bruits désagréables.

Si le signal DAB est trop faible pour être reçu par le récepteur, la réception est interrompue complètement. Cet incident peut être évité en activant le suivi automatique DAB-FM. Voir plus loin.

- Les interférences provoquées par des stations sur des fréquences proches (un phénomène typique de la réception AM et FM) n'existent pas en réception DAB.
- Si le signal DAB est réfléchi par des obstacles naturels ou des bâtiments, la qualité de la réception DAB s'améliore, alors que, dans le même cas, la réception AM ou FM est considérablement altérée.
- Lorsque la réception DAB est activée, le syntoniseur FM de l'Infotainment System reste actif en arrière-plan et recherche en continu les meilleures stations FM à la meilleure réception. Si **Annonce trafic** ⇨ 24 est activée, les annonces de circulation de la

station FM offrant la meilleure réception sont diffusées. Désactiver **Annonce trafic** si la réception DAB ne doit pas être interrompue par les annonces de trafic FM.

Annonces DAB

Outre leurs programmes musicaux, un grand nombre de stations DAB émettent également des annonces de diverses catégories. Si vous activez certaines ou l'ensemble des catégories, le service DAB actuellement reçu est interrompu lorsqu'une annonce de ces catégories est émise.

Au menu principal de radio, sélectionner **OPTIONS**. Sélectionner **Réglages Radio**. Puis sélectionner **Annonces**.

Activation des catégories d'annonce désirées, par exemple **Actualité** ou **Météo**. Différentes catégories d'annonces peuvent être sélectionnées en même temps.

Liaison FM-DAB

Cette fonction active la commutation entre une station FM et une station DAB correspondante et vice versa.

La commutation entre FM et DAB survient dès qu'une station DAB correspondante est disponible.

Cependant, il est recommandé d'enregistrer les stations favorites comme stations DAB pour réduire la fréquence de commutation.

La commutation de DAB à FM survient si le signal est trop faible pour être capté par le récepteur.

Activation

Une condition préalable est que la **Suivi de station** soit activée avant l'activation de la liaison FM-DAB.

Pour activer la liaison FM-DAB, sélectionner **OPTIONS** dans le menu principal de la radio puis sélectionner **Suivi FM-DAB** dans les **Réglages Radio**.

Le symbole suivant s'affiche lorsque la liaison FM-DAB est activée :



Désactivation

Pour désactiver la liaison FM-DAB, sélectionner **OPTIONS** dans le menu principal de la radio puis désélectionner **Suivi FM-DAB** dans les **Réglages Radio**.

La liaison FM-DAB est automatiquement désactivée lorsque la **Suivi de station** est désactivée.

Lecteur CD

Remarques générales	27
Fonctionnement	27

Remarques générales

Un lecteur CD pour la lecture des CD audio et des CD MP3 est disposé dans l'espace de rangement à côté de l'affichage d'informations.

Avertissement

Ne placer en aucun cas des DVD ou des CD « singles » d'un diamètre de 8 cm ou encore des CD de forme spéciale dans le lecteur audio.

Aucune étiquette ne peut être apposée sur les CD. Les CD avec étiquette peuvent se coincer dans le lecteur et l'endommager. Il faudra alors remplacer l'appareil.

Fonctionnement

Lancer une lecture CD

Pousser le CD audio ou MP3, face imprimée vers le haut, dans la fente jusqu'à ce qu'il soit escamoté.

La lecture du CD commence automatiquement et le menu principal de CD s'affiche.

Si un CD est déjà inséré, mais que le menu principal de CD est inactif :

Appuyer sur . Sélectionner **Sources**. Sélectionner **CD**.

La lecture du CD commence.

Fonctionnement

Pour une description détaillée des fonctions de lecture des pistes musicales ⇨ 29.

Éjection d'un CD

Appuyer sur . Le CD est expulsé de la fente pour CD.

Si le CD n'est pas retiré après éjection, il rentre après quelques secondes.

Périphériques

Remarques générales	28
Lecture audio	29
Affichage d'images	30
Utilisation d'applications smartphone	31

Remarques générales

Un port USB est disposé sur le panneau de commande. Un autre port USB peut être disposé dans l'espace de rangement à côté de l'affichage d'informations.

Avertissement

Pour protéger le système, ne pas utiliser de répartiteur USB.

Remarque

Les ports USB doivent toujours rester propres et secs.

Ports USB

Un lecteur MP3, une clé USB, une carte SD (via un connecteur / adaptateur USB) ou un smartphone peuvent être connectés à chaque port USB.

L'Infotainment System peut lire les fichiers audio ou afficher des fichiers d'image contenus dans des clés USB.

L'utilisation des différentes fonctions des appareils mentionnés ci-dessus branchés sur un port USB s'opère via les commandes et menus de l'Infotainment System.

Remarque

Tous les périphériques auxiliaires ne sont pas pris en charge par l'Infotainment System.

Remarque

Si deux ports USB sont disponibles : Pour utiliser la fonction de projection du téléphone ↗ 31 de l'Infotainment System, le smartphone doit être raccordé au port USB sur le panneau de commande. Le port USB disposé dans l'espace de rangement ne peut pas être utilisé pour Apple CarPlay.

Connexion / déconnexion d'un appareil

Connecter un des périphériques mentionnées ci-dessus à un port USB. Si nécessaire, utiliser le câble de connexion approprié. La fonction Musique démarre automatiquement.

Remarque

Si un appareil USB non lisible est connecté, un message d'erreur correspondant s'affiche et l'Infotainment System se commute automatiquement vers la fonction précédente.

Pour débrancher une clé USB, sélectionner une autre fonction et retirer ensuite le périphérique USB.

Avertissement

Évitez de déconnecter l'appareil en cours de lecture. Ceci peut endommager l'appareil ou l'Infotainment System.

Audio en streaming Bluetooth

Le streaming vous permet d'écouter la musique depuis votre smartphone.

Pour une description détaillée de l'établissement d'une connexion Bluetooth ↗ 49.

Si la lecture audio ne commence pas automatiquement, il peut s'avérer nécessaire de lancer la lecture sur le smartphone.

Commencer par régler le volume sur votre smartphone (à un niveau élevé). Ensuite, régler le volume de l'Infotainment System.

Formats de fichiers

L'équipement audio prend en compte différents formats de fichier.

Lecture audio**Activation de la fonction musique**

Connexion de clé USB ou d'appareil Bluetooth ↗ 28.

Si l'appareil est déjà connecté mais si la lecture des fichiers musicaux enregistrés est inactive :

Appuyer sur . Sélectionner **Sources**. Ensuite, sélectionner la source correspondante.

La lecture des plages audio débute automatiquement.

**Fonctions de lecture****Interruption et reprise de la lecture**

Toucher **II** pour interrompre la lecture. Le bouton d'écran se transforme en **▶**.

Toucher **▶** pour revenir à la lecture.

Lecture de la piste précédente ou suivante

Effleurer **<** ou **>**.

Avance et recul rapides

Toucher et maintenir **<** ou **>**. Relâcher pour revenir au mode de lecture normal.

Vous pouvez également déplacer vers la gauche ou vers la droite le curseur indiquant la position actuelle de la piste.

Lecture aléatoire des plages

Effleurer de manière répétitive le bouton pour basculer entre les modes aléatoires disponibles.

⌘ : lit les pistes de la liste sélectionnée actuellement (album, artiste, etc.) en ordre aléatoire.

⌘ : lit toutes les pistes enregistrées sur l'appareil connecté en ordre aléatoire.

⌘ : lit les pistes de la liste actuellement sélectionnée (album, artiste, etc.) en mode normal de lecture.

Répétition des pistes

Effleurer le bouton de manière répétitive pour activer ou désactiver le mode répétitif.

⌘ : répète les pistes de la liste sélectionnée actuellement (album, artiste, etc.).

⌘ : lit les pistes de la liste actuellement sélectionnée (album, artiste, etc.) en mode normal de lecture.

Navigation des fonctions de musique

(disponible uniquement pour les appareils connectés via USB)

Vos fichiers musicaux peuvent être triés suivant différents critères. Deux options sont disponibles pour la navigation parmi les fichiers de musique enregistrés sur la clé USB connectée.

Navigation via le menu principal

Si vous désirez modifier la source USB active actuellement, sélectionner **Sources**. Ensuite, sélectionner la source désirée. Le menu principal correspondant s'affiche.

Sélectionner le bouton montrant les critères de tri sélectionnés actuellement, par exemple **Tri : Album** ou **Tri : Artiste**. Ensuite, sélectionner le nouveau critère de tri désiré. Un processus de tri s'exécute.

Sélectionner **Liste**. Ensuite, sélectionner la piste désirée.

La lecture de la piste sélectionnée commence.

Navigation via le menu de l'appareil
Sélectionner **OPTIONS** puis sélectionner **Fichiers musicaux**.

Si vous désirez modifier la source USB active actuellement, sélectionner **Autre**.

Sélectionner le critère de tri désiré, par exemple **Albums** ou **Artistes**. Ensuite, sélectionner la piste désirée.

La lecture de la piste sélectionnée commence.

Affichage d'images

Vous pouvez afficher des images enregistrées sur une clé USB.

Activation de l'afficheur d'image

Connexion de la clé USB ⇨ 28.

Si l'appareil est déjà connecté mais si l'afficheur d'image est inactif :

Appuyer sur , sélectionner **OPTIONS** et sélectionner **Gestion photos**.

Sélectionner la photo souhaitée.

Un diaporama de tous les fichiers d'image enregistrés commence automatiquement.



Effleurer l'écran pour afficher la barre de menus.

Affichage de l'image précédente ou suivante

Effleurer ◀◀ ou ▶▶.

Lancement ou arrêt d'un diaporama

Sélectionner ▶ pour afficher les photos mémorisées sur le périphérique USB sous forme de diaporama.

Effleurer II pour arrêter le diaporama.

Utilisation d'applications smartphone

Projection de téléphone

Les applications Apple CarPlay et Android Auto de projection du téléphone affichent des applications sélectionnées de votre smartphone sur l'écran d'informations et permet leur fonctionnement directement par les commandes d'infodivertissement.

Vérifiez avec le fabricant de l'appareil si cette fonction est compatible avec votre smartphone et si cette application est disponible dans le pays dans lequel vous vous trouvez.

Préparation du smartphone

iPhone® : Siri® doit être activé sur votre téléphone.

Téléphone Android : Télécharger l'application Android Auto sur votre téléphone depuis le magasin Google Play™.

Connexion du smartphone

iPhone

Connecter le téléphone au port USB
↻ 28.

Si le téléphone est déjà connecté via Bluetooth, lors de la connexion au port USB et au lancement de l'application Apple CarPlay, la connexion Bluetooth se déconnecte.

Téléphone Android

Connecter le téléphone via Bluetooth
↻ 49 puis connecter le téléphone au port USB
↻ 28.

Démarrage de la projection du téléphone

Appuyer sur . Effleurer **Apple CarPlay** ou **Android Auto**.

L'écran affiché de projection du smartphone dépend de votre smartphone et de la version du logiciel.

Retour à l'écran d'info-divertissement

Appuyer par exemple sur le bouton  du panneau de commande.

Navigation

Remarques générales	32
Fonctionnement	33
Saisie de la destination	37
Guidage	42

Remarques générales

Ce chapitre traite du guidage vers les destinations souhaitées à l'aide du système de navigation embarqué.

La situation actuelle de la circulation est prise en compte dans le calcul de l'itinéraire. À cet effet, l'Infotainment System reçoit des annonces de circulation dans la zone actuelle de réception via le système RDS-TMC.

Le système de navigation ne peut toutefois pas prendre en compte les modifications sans avis préalable du code de la route et les problèmes survenant soudainement (travaux routiers par exemple).

Avertissement

L'utilisation du système de navigation ne dispense pas le conducteur de sa responsabilité d'adopter une attitude adéquate et vigilante dans le trafic. Les règles de circulation applicables doivent toujours être suivies. Si une indication de

navigation contrevient aux règles de circulation, ces dernières sont toujours d'application.

Fonctionnement du système de navigation

La position et le déplacement du véhicule sont détectés par le système de navigation via des capteurs. La distance parcourue est déterminée par le signal du compteur du véhicule, les mouvements de rotation dans les courbes par un capteur. La position est déterminée par des satellites GPS (système de positionnement global).

En comparant les signaux des capteurs avec les cartes numériques, il est possible de déterminer la position avec une précision d'env. 10 m.

Le système fonctionne également si la réception GPS est mauvaise. Toutefois, la précision dans la détermination de la position en sera réduite.

Après la saisie de l'adresse de destination ou du point d'intérêt (station-service la plus proche, hôtel, etc.),

l'itinéraire est calculé à partir de l'emplacement actuel jusqu'à la destination sélectionnée.

Le guidage d'itinéraire est assuré par indication vocale et par une flèche ainsi qu'à l'aide d'un écran couleur.

Remarque

Système d'informations trafic TMC et guidage dynamique

Le système d'infos trafic TMC reçoit toutes les informations de circulation actuelles émises par les stations de radio TMC. Ces informations sont comprises dans le calcul de l'itinéraire global. L'itinéraire est alors calculé de sorte que les embarras de circulation soient évités selon des critères prédéterminés.

Une condition préalable à l'utilisation d'informations de trafic TMC est la réception d'émetteurs TMC dans la région concernée.

Navigation en direct

Quand le partage de données et la position du véhicule sont activés, le système de navigation affiche les informations en ligne sur la circula-

tion, ainsi que des informations sur le stationnement, le prix des carburants et la météo. Les services peuvent être interrompus à tout moment en désactivant le partage de données et la position du véhicule.

Le partage de données et la position du véhicule peuvent être activés ou désactivés via le menu de confidentialité dans le **Administration système**. Réseau et services connectés ↗ 11.

Le menu de confidentialité et le menu de services connectés sont également accessibles via l'icône de message à l'écran.

Données cartographiques

Toutes les données cartographiques sont enregistrées dans l'Infotainment System.

Des mises à jour cartographiques sont disponibles chez les réparateurs agréés Opel ou sur le portail des clients myOpel. Pour télécharger les mises à jour cartographiques depuis le portail des clients Opel, un compte myOpel et une clé USB vierge d'une

capacité d'au moins 32 Go de mémoire et au format FAT 32 sont nécessaires.

Télécharger et enregistrer les données cartographiques sur un ordinateur puis décompresser ces données sur la clé USB.

Pour mettre les données cartographiques à jour dans l'Infotainment System, brancher la clé USB sur l'Infotainment System, sélectionner la fonction de navigation puis suivre les étapes de l'affichage d'informations.

L'installation de la mise à jour cartographique peut prendre jusqu'à 1 heure. Ne pas couper le moteur pendant l'installation.

Certaines fonctions de l'Infotainment System, comme la fonction de navigation, ne sont pas disponibles pendant l'installation.

Fonctionnement

Indications sur l'affichage de carte

Appuyer sur  pour afficher la carte de navigation présentant la zone aux alentours de l'emplacement actuel.

Guidage routier non actif

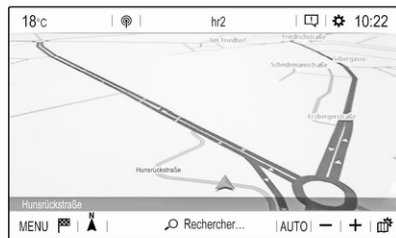

- La vue de carte est affichée.
- L'emplacement actuel est indiqué par une flèche.
- Le nom de la rue où vous vous trouvez est affiché dans la partie inférieure gauche de la vue cartographique.

Guidage routier actif



- La vue de carte est affichée.
- L'itinéraire actif est indiqué par une ligne de couleur.
- Le véhicule en mouvement est marqué par une flèche pointant dans la direction du trajet.
- La manœuvre de virage suivante est illustrée dans un champ séparé du coin supérieur de la vue cartographique.

En fonction de la situation l'information au sujet du guidage dans la voie ou la seconde manœuvre

de virage suivante peut s'afficher en supplément.

- L'heure d'arrivée et la distance restante jusqu'à la destination s'affichent dans le coin supérieur droit de la vue cartographique.

Personnalisation de l'affichage cartographique

Vues cartographiques

Trois vues cartographiques différentes sont disponibles : **Orienté nord**, **Orienté véhicule** et **Perspective**.

Effleurer de manière répétitive **A** pour basculer entre ces vues cartographiques.

Couleurs de la carte

Selon les conditions d'éclairage extérieur, les couleurs de l'écran de carte (couleurs claires dans la journée et couleurs foncées de nuit) peuvent être adaptées.

Effleurer **M** pour afficher un menu du côté droit de l'écran.

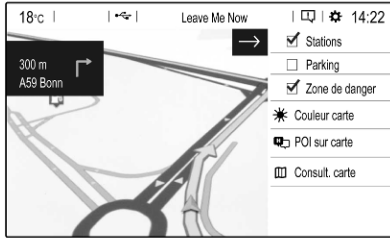

Sélectionner **Couleur carte** de manière répétitive pour basculer entre des teintes claires et foncées.

Icônes de points d'intérêt sur la carte

Les POI sont des points d'intérêt général, tels que les stations-services et les parcs de stationnement.

L'affichage des catégories de points d'intérêt indiqués sur la carte peut être adapté.

Activer les catégories de points d'intérêt désirées. La vue cartographique change en conséquence.

Alternativement, sélectionner **POI sur carte** pour afficher un menu avec une multitude de catégories et sous-caté-

gories de points d'intérêt à sélectionner. Activer les catégories de points d'intérêt désirées.

Événements de circulation

Les événements de circulation peuvent être indiqués sur la carte. En outre, l'information au sujet de ces événements peut s'afficher dans une liste.

Sélectionner **Consult. carte** pour passer à un affichage cartographique alternatif avec de nouvelles options de menu.

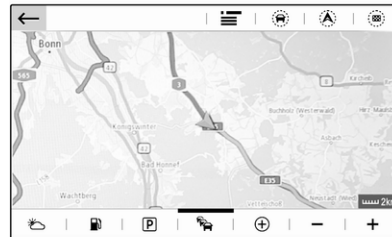



La vue cartographique passe en mode **Orienté nord** et peut afficher une plus grande partie de l'itinéraire.

Effleurer l'icône d'embouteillage pour afficher les événements de circulation sur la carte. Effleurer  pour afficher une liste avec l'information sur ces événements de circulation.

Si vous désirez afficher une section différente de la carte :

Effleurer  pour afficher la zone autour de l'emplacement actuel.

Effleurer  pour afficher l'itinéraire entier.

Effleurer  pour afficher la zone autour de la destination.

Pour retourner à la vue de navigation par défaut, effleurer .

Fonction Auto-zoom



Si la fonction auto-zoom est activée (**AUTO** s'affiche sous la vue cartographique), le niveau de zoom change automatiquement à l'approche d'une manœuvre de virage lorsque le guidage est actif. Vous avez ainsi toujours un bon aperçu de la manœuvre correspondante.

Si la fonction auto-zoom est désactivée, le niveau de zoom sélectionné reste le même pendant tout le processus de guidage.

Pour activer ou désactiver la fonction :

Sélectionner **MENU**, sélectionner **Réglages** puis sélectionner l'onglet **Aspect**.

Activer ou désactiver **Ajustement automatique du zoom**.

Manipulation des cartes

Déplacement de la section visible de carte

Placer le doigt n'importe où sur l'écran et le déplacer dans la direction désirée.

La carte est déplacée en conséquence et affiche une nouvelle section. Une nouvelle barre de bouton s'affiche.

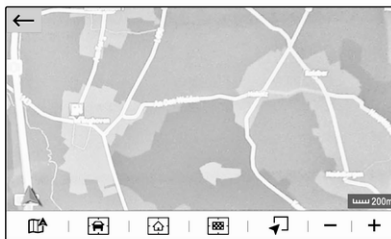

: affiche à nouveau la zone autour de l'emplacement actuel.

: affiche la zone autour de l'adresse de résidence.

: affiche la zone autour de la destination.

Pour retourner à la vue de navigation par défaut, sélectionner .

Centrage de la section visible de carte

Effleurer l'emplacement désiré sur l'écran pour centrer la carte autour de cet emplacement.

Un rouge s'affiche à l'emplacement correspondant et l'adresse est indiquée.

Zoom manuel



Pour faire un zoom avant sur un emplacement sélectionné de la carte, placer deux doigts sur l'écran et les éloigner l'un de l'autre.

Alternativement, effleurer sous la vue cartographique.

Pour faire un zoom arrière et afficher une zone plus large autour de la position sélectionnée, placer deux doigts sur l'écran et les rapprocher l'un de l'autre.

Alternativement, effleurer  sous la vue cartographique.

Affichage d'un aperçu de l'itinéraire

Effleurer . Sélectionner **Consult. carte** puis effleurer .

La vue cartographique passe à **Orienté nord** et affiche un aperçu de l'itinéraire actuel.

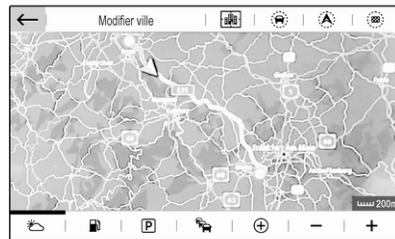

Pour retourner à la vue de navigation par défaut, effleurer .

Guidage vocal

Le processus de guidage peut être associé à des invites vocales du système.

Pour activer ou désactiver le fonctionnement :

Sélectionner **MENU** au menu principal de navigation. Sélectionner **Réglages** puis sélectionner l'onglet **Vocal**.

Activer ou désactiver **Activer les messages de guidage**.

Réglages navigation

Sélectionner **MENU** au menu principal de navigation. Ensuite sélectionner **Réglages** pour afficher le menu concerné avec une variété de réglages de navigation.

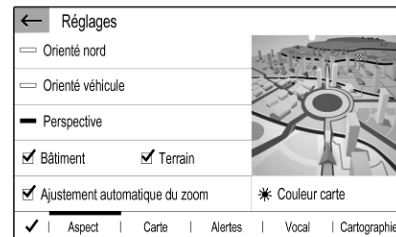

Veuillez explorer les différents réglages. Certains ont déjà été décrits plus haut, d'autres sont décrits dans les sections suivantes.

Saisie de la destination

Le système de navigation offre des options variées pour définir une destination pour le guidage d'itinéraire.

Appuyer sur  pour afficher le menu principal de navigation.

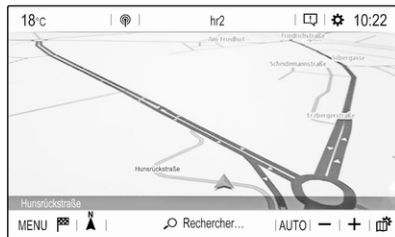

Sélection d'une adresse à partir de la carte

Effleurer l'emplacement désiré sur la carte. La carte est centrée par rapport à ce point.

Un  rouge s'affiche à l'emplacement correspondant et l'adresse est indiquée.

Pour lancer le guidage d'itinéraire, sélectionner .



Pour une description détaillée de la guidance d'itinéraire  42.

Recherche rapide d'adresse ou de point d'intérêt

Sélectionner **Rechercher...** Un menu avec une liste de destinations et un clavier s'affichent.



Pour raffiner la zone de recherche d'adresse ou de point d'intérêt, sélectionner  puis sélectionner l'option désirée.

Pour dissimuler le clavier et afficher la liste entière, sélectionner . Pour afficher à nouveau le clavier, sélectionner .

Pour rechercher uniquement des points d'intérêt, sélectionner l'onglet **POI**.

Saisir une adresse ou un terme de recherche. Dès que des caractères sont saisis, une recherche d'adresse s'exécute et la liste des adresses trouvées est mise à jour en continu.

Sélectionnez l'entrée de liste souhaitée.

Selon la situation actuelle et votre sélection, le système de navigation peut réagir différemment :

- Si l'élément sélectionné dans la liste est une adresse valide de destination et si le guidage d'itinéraire est inactif actuellement :

Le menu principal de navigation s'affiche à nouveau et le guidage d'itinéraire démarre.

Pour une description détaillée de la guidance d'itinéraire  42.

- Si l'élément sélectionné de la liste est une adresse de destination valide mais si le guidage d'itinéraire est déjà actif :

Un message s'affiche et vous devez décider pour commencer

si l'ancienne destination doit être remplacée, ou si vous désirez ajouter l'adresse sélectionnée comme destination intermédiaire d'un trajet avec point de passage. Pour une description détaillée des trajets avec point de passage, voir plus loin.

Sélectionnez l'option souhaitée.

- Si le système de navigation a besoin d'information plus détaillée pour le calcul d'itinéraire : Saisir un terme de recherche pour raffiner votre recherche.

Saisie d'adresse détaillée

Sélectionner **MENU** puis sélectionner **Saisir adresse** pour afficher un clavier de saisie d'adresse.



Dès que des caractères sont saisis, une recherche d'adresses commence. Chaque caractère supplémentaire est considéré dans le processus de correspondance et une liste des adresses correspondantes s'affiche.

Sélectionner l'adresse désirée ou modifier votre saisie pour lancer une nouvelle recherche.

Poursuivre avec la saisie d'adresse jusqu'à ce que l'adresse entière recherchée soit trouvée.

Pour lancer le guidage d'itinéraire vers l'adresse concernée, confirmer votre saisie.

Pour une description détaillée de la guidance d'itinéraire ↪ 42.

Enregistrement de vos adresses favorites

Si vous désirez enregistrer l'adresse saisie, sélectionner .

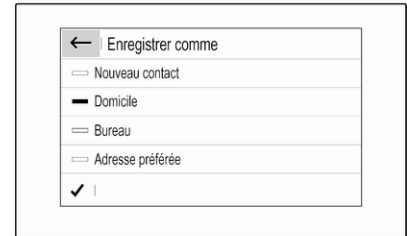

Vous pouvez enregistrer l'adresse par exemple votre adresse **Domicile** ou votre adresse **Bureau**.

Sélectionner l'option désirée. Confirmer votre sélection. Saisir un nom pour l'adresse.

L'adresse enregistrée peut être aisément sélectionnée comme adresse de destination via les listes de destination **Préférées** ou **Contacts**, voir plus loin.

Listes des destinations

Sélectionner **MENU** puis sélectionner **Mes destinations**.



Sélectionner **Récentes** pour afficher une liste de toutes les destinations saisies récemment.

Sélectionner **Préférées** pour afficher toutes les destinations qui ont été enregistrées auparavant comme adresse de résidence, adresse de travail ou adresse préférée.

Sélectionner **Contacts** pour afficher une liste des noms de contact et toutes les adresses apparentées enregistrées auparavant comme contacts personnels.

Pour lancer le guidage d'itinéraire à l'adresse respective, sélectionner une entrée dans la liste.

Pour une description détaillée de la guidance d'itinéraire ↪ 42.

Points d'intérêt

Un point d'intérêt (POI) est un lieu spécifique qui peut être un lieu d'intérêt général, par ex. une station-service, une zone de stationnement ou un restaurant.

Les données enregistrées dans le système de navigation contiennent un grand nombre de points d'intérêt prédéfinis, indiqués sur la carte (si l'option est activée, ↪ 33).

Sélection d'un point d'intérêt à partir de la carte

Effleurer l'icône de point d'intérêt désiré sur la carte. La carte est centrée par rapport à ce point.

Effleurer à nouveau l'icône.

Un 📍 rouge s'affiche à l'emplacement correspondant et l'adresse est indiquée.

Pour lancer le guidage d'itinéraire, sélectionner ▲.

Pour une description détaillée de la guidance d'itinéraire ↪ 42.

Affichage d'une liste des points d'intérêt autour d'un emplacement

Effleurer l'emplacement désiré sur la carte. La carte est centrée par rapport à ce point.

Un 📍 rouge s'affiche à l'emplacement correspondant et l'adresse est indiquée.

Maintenir effleuré 📍.

Une liste des points d'intérêt autour de l'emplacement s'affiche.

Sélectionner le point d'intérêt désiré pour lancer le guidage d'itinéraire.

Pour une description détaillée de la guidance d'itinéraire ↗ 42.

Recherche de points d'intérêt via des catégories

Sélectionner **MENU** puis sélectionner **Points d'intérêts**.



Sélectionner une catégorie principale de points d'intérêt, par exemple **Voyage** puis sélectionner une sous-catégorie, par exemple **Aéroport**. Un nouveau menu s'affiche.

Sélectionner une zone de recherche, par exemple **Autour véhicule** pour raffiner la recherche.

Après la recherche de point d'intérêt, sélectionner le point d'intérêt désiré.

Pour rechercher des points d'intérêt à un autre emplacement, sélectionner **Adresse**.

Pour sélectionner des points d'intérêt au moyen de mots-clés (voir plus loin), sélectionner **Rechercher**.

Recherche par mots-clés

Sélectionner **MENU**, sélectionner **Rechercher**, saisir un mot-clé, par exemple « Station », saisir ou sélectionner un nom de ville et confirmer votre saisie.

Après la recherche de point d'intérêt, sélectionner le point d'intérêt désiré.

Trajets à points de passage

Un point de passage est une destination intermédiaire prise en compte dans le calcul d'un itinéraire vers sa destination finale. Pour créer un voyage avec points de passage, vous pouvez ajouter un ou plusieurs points de passage.

Saisir ou sélectionner la destination finale de votre voyage avec points de passage et lancer le guidage d'itinéraire.

Pendant le guidage d'itinéraire actif, sélectionner **MENU** puis sélectionner **Itinéraire / Etapes**.



Sélectionner **Ajouter étape** puis sélectionner une option pour la saisie d'adresse, par exemple **Trouver POI**.

Entrer ou sélectionner une nouvelle adresse. L'adresse est insérée dans la liste des points de passage.

Le cas échéant, saisir des points de passage supplémentaires comme décrit ci-dessus.

Si vous désirez modifier l'ordre des points de passage :

Effleurer **↑** puis effleurer les flèches affichées pour déplacer les entrées de la liste vers le haut ou le bas.

Sélectionner **Calculer** pour recalculer l'itinéraire conformément à l'ordre modifié.

Pour retourner au menu principal de navigation, sélectionner **Terminer**.

Pour afficher une liste d'itinéraire détaillée du trajet avec point de passage, sélectionner l'onglet **Itinéraire**.

← Itinéraire et étapes		🗑️
🕒 Ajouter étape	60 m Alexanderstraße Turn right	↗️ ↕️ ↘️
📄 Aperçu	400 m B1/B5 Alexanderstraße Turn right	↗️ ↕️ ↘️
🛑 Terminer	8 km Wexstraße, Tegel Turn right	↗️ ↕️ ↘️
	8 km A100, Magdeburg Bear left	↙️ ↕️ ↘️
	9 km A100	↗️ ↕️ ↘️
Etapes		Itinéraire

Guidage

Le guidage d'itinéraire est fourni par le système de navigation grâce à des instructions visuelles et des invites vocales (guidage vocal).

Instructions visuelles

Des instructions visuelles sont fournies sur l'écran.



Remarque

Lorsque le guidage d'itinéraire est actif et que vous n'êtes pas dans l'application de navigation, les manœuvres de virage sont affichées au combiné d'instruments.

Guidage vocal

Les invites vocales de navigation annoncent les directions à suivre, à l'approche d'une intersection où vous devrez tourner.

Pour activer ou désactiver la fonction d'avis vocaux, sélectionner **MENU** au menu principal de navigation. Sélectionner **Réglages**. Sélectionner l'onglet **Vocal**. Activer ou désactiver **Activer les messages de guidage**.

Si les avis vocaux sont activés, vous pouvez en outre spécifier si les noms de rue doivent être dits ou non.

Pour réécouter la dernière consigne de guidage vocal, effleurer la flèche tournante du côté gauche de l'écran.

Réglages de guidage d'itinéraire

Sélectionner **MENU** au menu principal de navigation. Ensuite, sélectionner **Critères de guidage** pour afficher le menu correspondant.

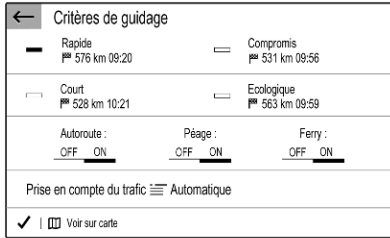

Lorsque le menu est ouvert, plusieurs itinéraires optionnels sont automatiquement calculés par le système de navigation, par exemple l'itinéraire le plus rapide ou l'itinéraire le plus écologique.

Pour afficher les différents itinéraires optionnels sur une carte, sélectionner **Voir sur carte**.

Si vous désirez par exemple éviter les autoroutes, régler l'option correspondante sur **OFF**.

Prise en compte du trafic

Lorsque le système détermine un itinéraire jusqu'à une destination, il prend en compte les événements de circulation.

Lorsque le guidage est actif, l'itinéraire peut être modifié en fonction des messages de circulation entrants.

Trois options sont disponibles pour **Prise en compte du trafic** :

Si vous souhaitez que le système modifie automatiquement l'itinéraire en fonction des nouveaux messages de circulation, sélectionner **Automatique**.

Si vous souhaitez être consulté lorsqu'un itinéraire est modifié, sélectionner **Manuel**.

Si vous ne souhaitez pas que les itinéraires soient modifiés, sélectionner **Aucun**.

Lancement, annulation, reprise du guidage d'itinéraire

Pour lancer le guidage d'itinéraire, saisir ou sélectionner une adresse de destination ↗ 37. Selon la situation, le

guidage d'itinéraire peut commencer automatiquement ou vous devez suivre certaines consignes affichées.

Pour annuler le guidage d'itinéraire, sélectionner **MENU** au menu principal de navigation. Ensuite, sélectionner **Arrêter guidage**.

Pour reprendre un guidage d'itinéraire annulé, sélectionner **MENU** au menu principal de navigation. Ensuite, sélectionner **Reprendre guidage**.

Liste des virages

La manœuvre de virage suivante est indiquée sur le côté gauche de l'écran.

Pour afficher une liste de tous les virages à venir sur l'itinéraire actif, sélectionner **MENU** au menu principal de navigation. Sélectionner **Itinéraire / Etapes** puis sélectionner l'onglet **Itinéraire**.

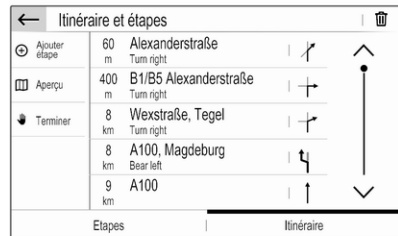

Pour afficher une manœuvre de virage sur la carte, effleurer l'icône avec flèche tournante près de l'entrée de liste désirée. La carte passe à la position correspondante sur la carte.



Pour afficher la manœuvre de virage précédente ou suivante sur la carte, effleurer < ou >.

Pour éviter la section d'itinéraire affichée actuellement sur la carte, effleurer ⌘.

Si désiré, d'autres sections d'itinéraire peuvent être sélectionnées pour être évitées.

Confirmer vos sélections.

Reconnaissance vocale

Informations générales	45
Utilisation	46

Informations générales

Reconnaissance vocale intégrée

La reconnaissance vocale intégrée de l'Infotainment System vous permet d'utiliser différentes fonctions de l'Infotainment System par entrée vocale. Elle détecte les commandes et les suites de chiffres indépendamment de la personne, masculine ou féminine, qui les prononce. Les commandes et les suites de chiffres peuvent être prononcées sans pause entre les mots.

En cas d'opération ou de commande incorrecte, la reconnaissance vocale envoie un message visuel et / ou acoustique et vous invite à entrer à nouveau la commande souhaitée. En outre, la reconnaissance vocale confirme les commandes importantes et vous interroge si nécessaire.

En général, il existe différents moyens d'énoncer des commandes pour réaliser les actions souhaitées.

Remarque

Pour éviter que des conversations à l'intérieur du véhicule ne déclenchent les fonctions du système de façon involontaire, la reconnaissance vocale ne démarre pas tant qu'elle n'a pas été activée.

Remarque

Prise en charge des langues

- Toutes les langues disponibles pour l'affichage du système d'infodivertissement ne sont pas disponibles non plus pour la reconnaissance vocale.
- Si la langue d'affichage actuellement sélectionnée n'est pas prise en charge par la reconnaissance vocale, cette dernière n'est pas disponible.

Dans ce cas, vous devez sélectionner une autre langue d'affichage si vous voulez commander l'Infotainment System par commandes vocales. Pour modifier la langue d'affichage ⇨ 19.

Saisie d'adresse de destinations à l'étranger

Au cas où vous souhaiteriez entrer l'adresse d'une destination dans un pays étranger par entrée vocale, il vous faut changer la langue de l'affichage de l'affichage d'informations par celle du pays étranger.

Par ex. si l'affichage est actuellement défini sur Français et que vous souhaitez entrer le nom d'une ville située en Angleterre, vous devez modifier la langue d'affichage en Anglais.

Pour modifier la langue d'affichage, voir « Langue » dans le chapitre « Réglages du système » ↪ 19.

Ordre d'entrée pour les adresses de destinations

L'ordre dans lequel les parties d'une adresse doivent être entrées avec le système de reconnaissance vocale dépend du pays où se trouve la destination.

Si le système de reconnaissance vocale rejette votre adresse saisie, répéter la commande au moyen d'un ordre différent des parties de l'adresse.

Application d'intercommunication vocale

L'application d'intercommunication vocale de l'Infotainment System permet d'accéder aux commandes de reconnaissance vocale de votre smartphone.

Une fonction vocale est disponible via les applications de projection de téléphone Apple CarPlay et Android Auto ↪ 31.

Utilisation

Reconnaissance vocale intégrée

Activation de la reconnaissance vocale

Remarque

La reconnaissance vocale n'est possible que pendant un appel téléphonique actif.

Activation via la touche «[Ⓜ] au volant

Appuyer sur «[Ⓜ] au volant.



Le système audio est mis en sourdine, un message vocal vous invite à prononcer une commande et des

menus d'aide avec les commandes les plus importantes actuellement disponibles s'affichent.

La reconnaissance vocale est disponible pour parler après un bip.

Vous pouvez maintenant énoncer une commande vocale pour initier une fonction du système (par exemple en écoutant une station radio préréglée).

Réglage du volume des invites vocales

Appuyer sur le bouton de volume du volant de direction vers le haut (augmentation du volume)  ou vers le bas (diminution du volume) .

Interruption d'une invite vocale

En tant qu'utilisateur expérimenté, vous pouvez interrompre une invite vocale par une brève pression de «[Ⓜ] sur le volant.

Alternativement, vous pouvez dire « Régler le mode dialogue expert ».

Un signal sonore retentit immédiatement et une commande peut être dite sans avoir à attendre.

Annulation d'une séquence de dialogue

Pour annuler une séquence de dialogue et pour désactiver la reconnaissance vocale, appuyer sur  au volant de direction.

Si vous ne dites aucune commande pendant un certain temps, ou si vous dites des commandes qui ne sont pas reconnues par le système, une séquence de dialogue est automatiquement annulée.

Fonctionnement via les commandes vocales

Suivre les consignes vocales et affichées.

Pour de meilleurs résultats :

- Écoutez l'invite vocale et attendez le signal sonore avant de dire une commande ou de répondre.
- Lire à l'écran des exemples de commande.
- Pour interrompre l'invite vocale, appuyez à nouveau sur .
- Attendre le bip, puis énoncer la commande naturellement, ni trop rapidement ni trop lentement.



Généralement, les commandes peuvent être dites en une seule commande.

Application d'intercommunication vocale

Activation de la reconnaissance vocale

Maintenir enfoncé  au volant de direction jusqu'à ce qu'une session de reconnaissance vocale débute.

Réglage du volume des invites vocales

Faire tourner  sur le panneau de commande ou appuyer sur le bouton de volume du volant de direction vers le haut (augmentation de volume)  ou vers le bas (diminution de volume) .

Désactivation de la reconnaissance vocale

Appuyez sur  au volant. La session de reconnaissance vocale est terminée.

Téléphone

Remarques générales	48
Connexion Bluetooth	49
Appel d'urgence	51
Fonctionnement	51
Téléphones mobiles et équipement radio C.B.	54

Remarques générales

La fonction de téléphone vous offre la possibilité d'avoir des conversations téléphoniques via un micro et des haut-parleurs dans le véhicule, ainsi que d'utiliser les fonctions les plus importantes de votre téléphone mobile par l'intermédiaire de l'Infotainment System du véhicule. Pour utiliser la fonction de téléphone, le téléphone portable doit être connecté à l'Infotainment System via Bluetooth.

Toutes les fonctions du téléphone ne sont pas acceptées par tous les téléphones mobiles. Les fonctions téléphoniques utilisables dépendent du téléphone portable correspondant et du fournisseur de services. Vous pouvez trouver davantage d'informations sur le sujet dans les instructions d'utilisation de votre téléphone mobile, vous pouvez également vous renseigner auprès de votre fournisseur de services.

Remarques importantes concernant l'utilisation et la sécurité routière

Attention

Les téléphones mobiles ont un effet sur votre environnement. C'est pourquoi des directives et règlements de sécurité ont été édictés. Vous devriez être familiarisé avec les directives applicables avant d'utiliser le téléphone.

Attention

L'utilisation de la fonction mains libres en roulant peut être dangereuse car votre concentration est réduite quand vous êtes au téléphone. Parquez votre véhicule avant d'utiliser la fonction mains libres. Suivez les réglementations du pays dans lequel vous vous trouvez à présent.

N'oubliez pas respecter les réglementations spéciales s'appliquant dans des zones particulières et

éteignez toujours votre téléphone mobile si son utilisation est interdite, si le téléphone mobile provoque des interférences ou si une situation dangereuse peut survenir.

Bluetooth

La fonction de téléphone est certifiée par le Groupe d'intérêt spécial (SIG) Bluetooth.

Vous pouvez trouver sur Internet davantage d'informations relatives aux spécifications, à l'adresse <http://www.bluetooth.com>.

Connexion Bluetooth

Bluetooth est une norme radio de connexion sans fil utilisée par exemple par les téléphones mobiles, les smartphones ou d'autres appareils.

Couplage d'un appareil

Pendant le processus de jumelage, l'échange de code PIN entre l'appareil Bluetooth et l'Infotainment System et la connexion des appareils Bluetooth avec l'Infotainment System sont exécutés.

Remarque

- Deux appareils Bluetooth jumelés peuvent être connectés simultanément à l'Infotainment System. Un appareil en mode mains libres, l'autre en mode audio streaming. Voir la description qui suit des réglages de profil Bluetooth.

Cependant, deux appareils ne peuvent être utilisés simultanément en mode mains libres.

- Le couplage n'a besoin d'être effectué qu'une seule fois, à moins que l'appareil ne soit supprimé de la liste des appareils couplés. Si l'appareil a déjà été

connecté, l'Infotainment System établit automatiquement la communication.

- L'utilisation du Bluetooth décharge considérablement la batterie du dispositif. Par conséquent, connecter le périphérique au port USB pour le charger.

Couplage d'un nouvel appareil

1. Activer la fonction Bluetooth du périphérique Bluetooth. Pour de plus amples informations, voir les instructions d'utilisation de l'appareil Bluetooth.
2. Si un autre appareil Bluetooth est déjà connecté :

Appuyer sur , sélectionner **OPTIONS**, sélectionner **Connexion Bluetooth** puis effleurer  **Rechercher**.

Si aucun appareil Bluetooth n'est connecté actuellement :

Appuyer sur , puis effleurer **Recherche Bluetooth**.

Une recherche de tous les appareils Bluetooth dans l'environnement proche est exécutée.

3. Sélectionner l'appareil Bluetooth à jumeler dans la liste affichée.
4. Confirmer la procédure de couplage :
 - Si le protocole SSP (couplage simplifié) est pris en charge :
Confirmez les messages de l'Infotainment System et de l'appareil Bluetooth.
 - Si le protocole SSP (couplage simplifié) n'est pas pris en charge :
Sur l'Infotainment System : un message s'affiche vous demandant de saisir un code PIN sur votre appareil Bluetooth.
Sur l'appareil Bluetooth : entrez le code PIN et confirmez.
5. Activer les fonctions pour lesquelles vous désirez que votre smartphone jumelé fonctionne et confirmer vos réglages. Vous pouvez modifier ces réglages de profil Bluetooth à tout moment. Voir plus loin.

L'Infotainment System et l'appareil sont couplés.

6. Le répertoire téléphonique est automatiquement téléchargé dans l'Infotainment System. Selon le téléphone, l'Infotainment System doit pouvoir accéder au répertoire téléphonique. Si nécessaire, confirmer les messages affichés sur le périphérique Bluetooth.

Si cette fonction n'est pas prise en charge par l'appareil Bluetooth, le message correspondant s'affiche.

Opérations sur les appareils jumelés

Appuyer sur , sélectionner **OPTIONS** et sélectionner **Connexion Bluetooth**.

Une liste de tous les périphériques couplés s'affiche.

Modification des réglages de profil Bluetooth

Effleurer  à côté de l'appareil jumelé désiré.

Activer ou désactiver les réglages de profil comme désirés et confirmer vos réglages.

Connexion d'un appareil couplé

Les appareils jumelés mais non connectés sont identifiés par .



Sélectionner l'appareil désiré pour le connecter.

Déconnexion d'un appareil

L'appareil connecté actuellement est identifié par .

Sélectionner l'appareil à déconnecter.

Effacement d'un appareil jumelé

Effleurer  dans le coin supérieur droit de l'écran pour afficher les icônes  à côté de chaque appareil jumelé.

Effleurer  à côté de l'appareil Bluetooth que vous désirez supprimer et confirmer le message affiché.

Appel d'urgence

⚠ Attention

L'établissement de la connexion ne peut pas être garanti dans toutes les situations. Pour cette raison, vous ne devez pas compter exclusivement sur un téléphone mobile pour une communication d'une importance capitale (par exemple une urgence médicale).

Sur certains réseaux, il peut être nécessaire d'insérer correctement une carte SIM valable dans le téléphone mobile.

⚠ Attention

Gardez à l'esprit que vous pouvez effectuer et recevoir des appels avec le téléphone mobile si la zone couverte bénéficie d'un signal suffisamment fort. Dans certaines circonstances, des appels urgents ne sont pas possibles dans tous les réseaux de télé-

phone mobile. Des problèmes peuvent survenir lorsque certains services de réseau et/ou fonctions de téléphone sont actifs. Votre opérateur local de téléphonie pourra vous renseigner.

Le numéro d'appel d'urgence peut être différent selon la région et le pays. Prière de vous informer au préalable sur le numéro d'appel d'urgence à utiliser dans la région traversée.

Passer un appel d'urgence

Composez le numéro d'appel d'urgence (p. ex. 112).

La connexion téléphonique avec le centre d'appel d'urgence est établie. Répondez aux questions du personnel de service concernant votre urgence.

⚠ Attention

Ne mettez pas fin à la conversation tant que le centre de secours ne vous l'a pas demandé.

Fonctionnement

Une fois qu'une connexion a été établie via Bluetooth entre votre téléphone mobile et l'Infotainment System, vous pouvez utiliser la plupart des fonctions de votre téléphone mobile via l'Infotainment System.

Remarque

En mode mains libres, l'utilisation du téléphone mobile est toujours possible, par ex. pour prendre un appel ou régler le volume.

Après l'établissement d'une connexion entre le téléphone mobile et l'Infotainment System, les données du téléphone sont transmises à l'Infotainment System. Ceci peut prendre un certain temps en fonction du téléphone mobile et de la quantité de données à transférer. Pendant cette période, les possibilités d'utilisation du téléphone via l'Infotainment System sont limitées.

Remarque

Certains téléphones portables ne prennent pas complètement en charge la fonction de téléphone. Par

conséquence, des différences avec la gamme des fonctions décrites ci-dessous est possible.

Menu principal Téléphone

Appuyer sur  pour afficher le menu principal de téléphone.

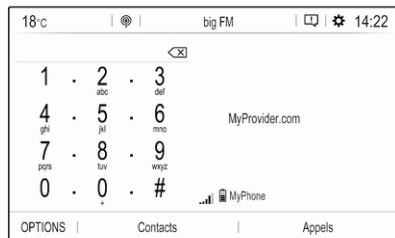

Remarque

Le menu principal du téléphone est uniquement disponible si un téléphone portable est connecté à l'Infotainment System par Bluetooth. Pour une description détaillée ↗ 49.

De nombreuses fonctions du téléphone peuvent maintenant être contrôlées via le menu principal du

téléphone (et les sous-menus associés) et via les commandes au volant spécifiques du téléphone.

Faire un appel téléphonique

Entrer un numéro de téléphone

Saisir un numéro de téléphone en utilisant le clavier du menu principal de téléphone.

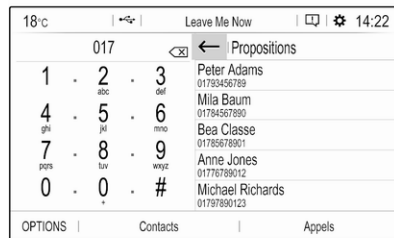

Dès que des chiffres sont saisis, les entrées correspondantes de la liste des contacts s'affichent par ordre alphabétique.

Effleurer l'entrée désirée de la liste pour lancer un appel téléphonique.

Utilisation de la liste des contacts

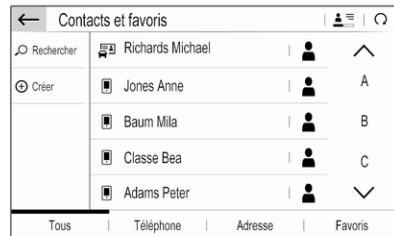

La liste des contacts contient toutes les entrées du répertoire téléphonique depuis l'appareil Bluetooth connecté et tous les contacts du système de navigation.

Sélectionner **Contacts** puis sélectionner le type désiré de liste.



Recherche d'un contact

Les contacts sont classés par prénom ou nom de famille. Pour modifier le classement, toucher .

Pour faire défiler la liste, effleurer une liste de la barre de défilement,  ou .

Pour rechercher un contact au moyen du clavier, effleurer **Rechercher**.

Modification ou suppression d'un contact

Sélectionner  près du contact puis sélectionner l'option désirée.

Si vous désirez ajouter une photo au contact :

Connecter une clé USB avec la photo désirée enregistrée sur la clé au port USB  28. Effleurer le cadre photo puis sélectionner la photo désirée.

Confirmer votre sélection pour télécharger la photo sélectionnée dans le système.

Utilisation de l'historique des appels

Tous les appels entrants, sortants ou manqués sont enregistrés.

Sélectionner **Appels** puis sélectionner la liste désirée.

Sélectionner l'entrée désirée de la liste pour lancer un appel.

Appel téléphonique arrivant



Si un mode audio, par ex. la radio ou le mode USB, est actif au moment d'un appel entrant, la source audio est mise en sourdine et reste en sourdine jusqu'à ce que l'appel soit terminé.

Un message avec le numéro de téléphone ou le nom de l'appelant est affiché.



Pour répondre à l'appel, effleurer .



Pour rejeter l'appel, effleurer .

Pour mettre l'appel en attente, effleurer . Pour reprendre l'appel, effleurer .

Pendant l'appel en cours, le menu suivant s'affiche.



Pour réduire au silence le microphone de l'Infotainment System, effleurer **Micro Off**.

Pour poursuivre la conversation via le téléphone mobile (en mode privé), effleurer  **Privé**. Pour réactiver la conversation via l'Infotainment System, effleurer  **Privé**.

Remarque

Si vous quittez le véhicule et si vous le verrouillez pendant que vous êtes toujours en conversation téléphonique en mode privé, l'Infotainment

System reste en fonction jusqu'à ce que vous ayez quitté la zone de réception Bluetooth de l'Infotainment System.

Toujours placer les appels entrants en attente

Pour des raisons de sécurité, la fonction téléphonique peut placer tous les appels entrants en attente par défaut.

Pour activer cette fonction, sélectionner **OPTIONS**, sélectionner **Sécurité** et sélectionner **Suspendre les appels entrants**.

Messages rapides

Différents messages rapides peuvent être envoyés aux contacts via l'Infotainment System.

Sélectionner **OPTIONS** puis **Messages rapides** pour afficher une liste de messages rapides triés par catégories différentes.

Pour envoyer un message rapide, sélectionner le message correspondant et choisir le contact.

Téléphones mobiles et équipement radio C.B.

Instructions d'installation et consignes de fonctionnement

Lors du montage et de l'utilisation d'un téléphone mobile, il est impératif de respecter les instructions de montage spécifiques au véhicule ainsi que les instructions d'utilisation du fabricant du téléphone et du dispositif mains libres. Le non-respect de ces instructions invalide l'approbation du type de véhicule (directive EU 95/54/CE).

Recommandations pour un fonctionnement sans problème :

- Antenne extérieure installée professionnellement pour obtenir la portée maximale possible
- Puissance d'émission maximale de 10 W
- Lors du choix de l'endroit d'installation du téléphone, considérer la Remarque correspondante dans le Manuel du propriétaire, chapitre **Système d'airbags**.

Demander conseil sur les endroits de montage prévus pour l'antenne extérieure et le support ainsi que sur l'utilisation d'appareils dont la puissance d'émission est supérieure à 10 W.

L'utilisation d'un dispositif mains libres sans antenne extérieure pour des téléphones aux standards GSM 900/1800/1900 et UMTS est uniquement permise quand la puissance d'émission maximale du téléphone mobile ne dépasse pas 2 W pour les GSM 900 et 1 W pour les autres.

Pour des questions de sécurité, n'utilisez pas le téléphone en cours de conduite. Même l'usage de dispositifs mains-libres peut vous distraire du trafic.

Attention

L'utilisation d'appareils radio et de téléphones mobiles qui ne correspondent pas aux standards de téléphones mobiles mentionnés ci-dessus n'est autorisée qu'avec une antenne appliquée à l'extérieur du véhicule.

Avertissement

Si les instructions mentionnées ci-dessus ne sont pas respectées, les téléphones mobiles et appareils radio peuvent entraîner, en cas de fonctionnement à l'intérieur de l'habitacle sans antenne extérieure, des défaillances de l'électronique du véhicule.

Index alphabétique

- « Appeler »
 Appel entrant..... 51
 Faire un appel téléphonique.... 51
 Fonctions disponibles
 pendant la conversation..... 51
 Sonnerie..... 51
 Activation d'images USB..... 30
 Activation de l'audio USB..... 29
 Activation de la musique Bluetooth 29
 Activation de la radio..... 22
 Activation du lecteur de CD..... 27
 Activation du téléphone..... 51
 Activer le système de navigation.. 33
 Affichage
 modification de la langue..... 19
 réglage de l'intensité lumineuse 19
 Affichage d'images..... 30
 Appel d'urgence..... 51
- B**
 Balance..... 18
 Bluetooth
 Connexion Bluetooth..... 49
 Connexion d'un appareil..... 28
 Couplage..... 49
 Informations générales..... 28
 Menu Musique Bluetooth..... 29
 Téléphone..... 51
- C**
 Carnet d'adresses..... 37
 Cartes..... 33
 Choix de gamme d'ondes..... 22
 Commandes de base..... 15
 Connexion Bluetooth..... 49
 Contacts..... 37, 51
 Couplage..... 49
- D**
 DAB
 Liaison FM-DAB..... 25
 Date
 réglage..... 19
 Digital Audio Broadcasting..... 25
- E**
 Égaliseur..... 18
 Éléments de commande
 Infotainment System..... 8
 Volant..... 8
 Enregistrer des stations..... 22
- F**
 Fader..... 18
 Fichiers audio..... 28
 Fichiers d'images..... 28
 Fonctionnement... 11, 22, 27, 33, 51
 CD..... 27
 Menu..... 15
 Périphériques..... 28

Radio.....	22
Système de navigation.....	33
Téléphone.....	51
Formats de fichiers.....	28
Fichiers audio.....	28
Fichiers d'images.....	28

G

Guidage	42
Guidage vocal.....	33

H

Heure	
réglage.....	19
Historique des appels.....	51

I

Incidents de circulation.....	42
Informations générales.....	45
Applications smartphone.....	28
Bluetooth.....	28
DAB.....	25
Infotainment System.....	6
Navigation.....	32
Téléphone.....	48
USB.....	28

L

Lecteur CD.....	27
Lecture audio.....	29
Liste des virages.....	42

M

Mise à jour de logiciel.....	19
Mise en fonction de	
l'Infotainment System.....	11
Mode silencieux.....	11
Modification de la langue	
d'affichage.....	19

N

Navigation	
Contacts.....	37
Destinations récentes.....	37
Guidage.....	42
Incidents de circulation.....	42
Liste des virages.....	42
Manipulation des cartes.....	33
Mise à jour de carte.....	32
Position courante.....	33
Saisie de la destination.....	37
Stations TMC.....	32, 42
Trajet à points de passage.....	37
Vue de la carte.....	33

P

Panneau de commandes	
Infotainment.....	8
Paramétrages personnels.....	19
Paramètres de tonalité.....	18
Paramètres de volume.....	19
Points d'intérêt.....	37

Préréglages

Enregistrer des stations.....	22
Récupérer des stations.....	22
Présentation des éléments de	
commande.....	8
Projection de téléphone.....	31

R**Radio**

Activation.....	22
Annonces DAB.....	25
Choisir la gamme d'ondes.....	22
Configurer le DAB.....	25
Configurer le RDS.....	24
Digital Audio Broadcasting	
(DAB).....	25
Enregistrer des stations.....	22
Préréglages.....	22
Radio Data System (RDS).....	24
recherche de stations.....	22
Récupérer des stations.....	22
Régional.....	24
Régionalisation.....	24
Syntonisation de station.....	22
Utilisation.....	22
Radio Data System	24
RDS.....	24
Reconnaissance vocale.....	45
Récupérer des stations.....	22
Régional.....	24

Régionalisation.....	24
Réglage de l'heure et de la date...	19
Réglages d'affichage.....	30
Réglages d'usine par défaut.....	19
Réglages de profil.....	19
Réglages du système.....	19
Remarques générales 6, 27, 28,	32, 48
Répertoire tél.....	51
S	
Saisie de la destination	37
Smartphone.....	28
Projection de téléphone.....	31
Sonnerie.....	51
Volume de sonnerie.....	19
Stations TMC.....	32
T	
Téléphone	
Appel entrant.....	51
Appels d'urgence.....	51
Bluetooth.....	48
Connexion Bluetooth.....	49
Contacts.....	51
Entrer un numéro.....	51
Fonctions disponibles	
pendant la conversation.....	51
Historique des appels.....	51
Informations générales.....	48

Menu principal Téléphone.....	51
Répertoire tél.....	51
Téléphones mobiles et	
équipement radio C.B.	54
Trajet à points de passage.....	37

U**USB**

Connexion d'un appareil.....	28
Informations générales.....	28
Menu Audio USB.....	29
Menu Images USB.....	30
Utilisation.....	46
Bluetooth.....	28
CD.....	27
Menu.....	15
Radio.....	22
Système de navigation.....	33
Téléphone.....	51
USB.....	28

Utilisation d'applications

smartphone.....	31
Utilisation de menu.....	15

V**Volume**

Fonction sourdine.....	11
Réglage du volume.....	11
Sortie vocale.....	19
Volume automatique.....	19

Volume compensé par rapport	
à la vitesse.....	19
Volume de sonnerie.....	19
Volume du bip tactile.....	19
Volume automatique.....	19
Volume de sortie vocale.....	19
Volume du bip tactile.....	19

Multimédia

Introduction	60
Fonctionnement de base	68
Radio	74
Lecteur CD	78
Périphériques	79
Reconnaissance vocale	83
Téléphone	86
Index alphabétique	94

Introduction

Remarques générales	60
Présentation des éléments de commande	62
Fonctionnement	65

Remarques générales

La fonctionnalité Multimedia de l'Infotainment System vous offre un infotainment embarqué à la fine pointe de la technologie.

En utilisant les fonctions FM, AM ou DAB de la radio, vous pouvez enregistrer jusqu'à 24 émetteurs.

Le lecteur CD vous divertira avec les CD audio et des CD MP3 / WMA.

Vous pouvez connecter des périphériques de stockage de données externes à l'Infotainment System comme sources audio supplémentaires ; soit par câble soit via Bluetooth®.

En outre, l'Infotainment System permet une utilisation confortable et sûre de votre téléphone mobile dans le véhicule.

À l'aide de la fonction de projection de téléphone, vous pouvez faire fonctionner des applications spécifiques sur votre smartphone via l'Infotainment System.

En option, le système d'infodivertissement peut être actionné à l'aide des commandes au volant ou via le système de reconnaissance vocale.

La conception étudiée des éléments de commande, l'écran tactile et les affichages clairs vous permettent de contrôler le système facilement et de façon intuitive.

Remarque

Ce manuel décrit toutes les options et fonctions disponibles des divers Infotainment Systems. Certaines descriptions, y compris celles des fonctions d'affichage et de menus, peuvent ne pas s'appliquer à votre véhicule en raison de la variante du modèle, des spécifications du pays, de l'équipement spécial ou des accessoires.

Remarque

L'Infotainment System comprend certains logiciels de tiers. Pour les notices connexes, les licences et toute autre information relative à ce logiciel, consulter le site <http://www.psa-peugeot-citroen.com/oss>.

Remarques importantes concernant l'utilisation et la sécurité routière

⚠ Attention

Faire constamment preuve de prudence en conduisant. N'utiliser l'Infotainment System que si les conditions de circulation permettent de l'utiliser en toute sécurité.

Par mesure de sécurité, il est préférable d'arrêter le véhicule avant d'utiliser l'Infotainment System.

⚠ Attention

L'utilisation d'une application de navigation ne dispense pas le conducteur de sa responsabilité d'adopter une attitude adéquate et vigilante dans le trafic. Veiller à toujours respecter les règles de circulation routière en vigueur.

Réception radio





La réception radio peut entraîner des sifflements, des bruits, des distorsions acoustiques ou une absence de réception dus à :



- des variations de distance par rapport à l'émetteur ;
- une réception multivoie par réflexions ;
- des effets d'écran.

Présentation des éléments de commande

Panneau de commande



1		65
	Si désactivé : commutation sous tension / hors tension de l'alimentation	
	Si commuté en position de marche : système silencieux	
	Tourner : régler le volume	
2		
	Affichage de l'application de navigation lorsque la projection du téléphone est active 81	
3		
	Ouvrir le menu des réglages du véhicule (voir le manuel d'utilisation)	
4		
	Ouverture de menu audio :	
	Radio 74	
	Lecteur CD 78	
	Périphériques (USB, Bluetooth) 79	

5		
	Ouvrir le menu de la fonction d'images 81	
6		
	Ouvrir le menu de paramètres 68	
7		
	Ouverture de menu de téléphone 89	
	Afficher l'écran de projection du téléphone lorsque la projection du téléphone est active 81	
8		
	Affichage d'informations / écran tactile avec menu d'accueil (menu d'accueil uniquement visible après effleurement avec 3 doigts sur l'écran) 68	
9		
	Port USB 79	

Télécommande au volant

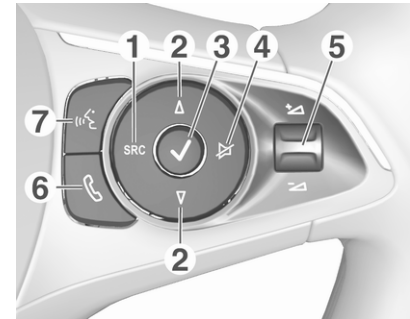

- SRC (Source)**
Sélectionner la source
audio, confirmer la
sélection avec ✓ 65

Pression longue : système
silencieux
- Δ / ▽**
Sélection d'émetteur radio
présélectionné suivant/
précédent lorsque la radio
est active 74

ou sélectionner la piste/
l'image suivante/
précédente lorsque des
appareils externes sont
actifs 79

ou sélectionner l'entrée
suivante/précédente dans
la liste d'émetteurs, la liste
de médias, la liste
d'appels/contacts lorsque
le fonctionnement a
démarré via les
commandes au volant

Confirmation de sélection
avec ✓

3 ✓

Confirmation d'option
sélectionnée

ou ouverture de la liste
d'émetteurs, la liste de médias

4 ✎

Activation / désactivation
de la fonction sourdine 65

5 

Faire tourner vers le haut/
le bas : augmentation/
diminution du volume

6 

Pression brève : accepter
l'appel entrant

Pression longue : rejet
d'appel entrant, arrêter
l'appel 89

ou ouverture d'une liste
d'appels/contacts 89

Si l'appel de téléphone est
actif : ouvrir l'appel dans le
menu en cours

7 

Pression brève : activation
de la reconnaissance
vocale intégrée

Pression longue :
activation de la
reconnaissance vocale
dans Apple CarPlay™ ou
Android™ Auto si le
téléphone est connecté via
le port USB 84

Fonctionnement

Éléments de commande

L'Infotainment System est commandé via les boutons de fonction, un écran tactile et les menus affichés à l'écran.

Les sélections se font au choix via :

- le panneau de commande de l'Infotainment System ↗ 62
- l'écran tactile ↗ 68
- les commandes audio au volant ↗ 62
- la reconnaissance vocale ↗ 83

Allumer/éteindre l'Infotainment System

Appuyer sur . Lorsque vous allumez l'Infotainment System, la dernière source sélectionnée est activée.

Remarque

Certaines fonctions de l'Infotainment System ne sont disponibles que si le contact est mis ou que le moteur est en marche.

Arrêt automatique

Si l'Infotainment System a été allumé en appuyant sur  alors que le contact était coupé, il s'éteindra à nouveau automatiquement lorsque le mode Eco deviendra actif.

Réglage du volume

Tournez . Le réglage actuel est mentionné sur l'affichage.

Quand l'Infotainment System est allumé, le dernier volume réglé est utilisé.

Volume compensé par rapport à la vitesse

Lorsque le volume compensé par rapport à la vitesse est activé ↗ 71, le volume est automatiquement adapté pour compenser le bruit de la route et du vent lorsque vous conduisez.

Mode silencieux

Appuyer sur  pour couper le son du Infotainment System.

Pour annuler la fonction de sourdine, appuyer à nouveau sur . Le dernier réglage de volume est réutilisé.

Modes de fonctionnement

Média audio

Appuyer sur  pour afficher le menu principal du dernier mode audio sélectionné.

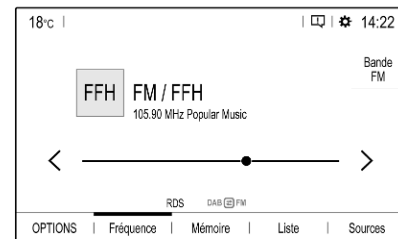

Modification de la source média

Sélectionner **Sources** pour afficher le menu de sélection de source média.

Remarque

Pour une description détaillée du fonctionnement du menu via l'écran tactile ↗ 68.

Sélectionner la source média désirée.

Pour une description détaillée :

- Fonctions radio ↗ 74
- Lecteur CD ↗ 78
- Périphériques externes ↗ 80

Téléphone

Avant d'utiliser la fonction de téléphone, une connexion doit être établie entre l'Infotainment System et le téléphone mobile.

Pour une description détaillée de la préparation et de l'établissement d'une connexion Bluetooth entre l'Infotainment System et un téléphone portable ↗ 86.

Si le téléphone mobile est connecté, appuyer sur  pour afficher le menu principal de la fonction de téléphone.

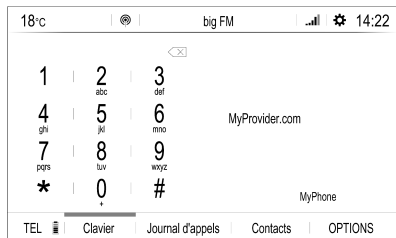

Pour une description détaillée de l'utilisation du téléphone portable via l'Infotainment System ↗ 89.

Applications

Pour afficher les applications spécifiques de votre smartphone sur l'affichage de l'Infotainment System, connecter votre smartphone.

Appuyer sur  puis toucher **Apple CarPlay** ou **Android Auto**. Un menu avec les différentes applications disponibles s'affiche.

Pour une description détaillée, ↗ 81.

Réglages

Appuyer sur , sélectionner **OPTIONS** puis sélectionner **REGLAGES AUDIO** pour afficher le menu correspondant.

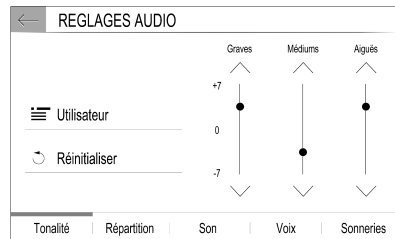

Pour une description détaillée, ↗ 68.

Appuyer sur  pour afficher un menu des divers réglages relatifs au système.

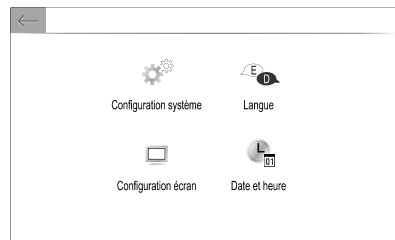

Pour une description détaillée, ↗ 68.

Réglages du véhicule

Appuyer sur  pour ouvrir un menu des divers réglages en rapport avec le véhicule.

Les Réglages du véhicule sont décrits dans le Manuel d'utilisation.

Centre de paramétrage

Le **Centre de paramétrage** permet d'accéder rapidement aux réglages suivants :

- écran sombre
- luminosité
- profils
- configuration du système
- paramètres de confidentialité

Toucher la ligne supérieure de l'écran pour afficher le **Centre de paramétrage**.

Fonctionnement de base

Commandes de base	68
Paramètres de tonalité	70
Paramètres de volume	71
Réglages du système	71

Commandes de base

L'écran de l'Infotainment System est doté d'une surface tactile permettant une interaction directe avec les commandes de menu affichées.

Avertissement

Ne pas utiliser d'objets pointus ou durs comme des stylos à bille, crayons ou tout autre objet sur l'écran tactile.

Utilisation de menu

Sélection ou activation d'un bouton d'écran ou point de menu

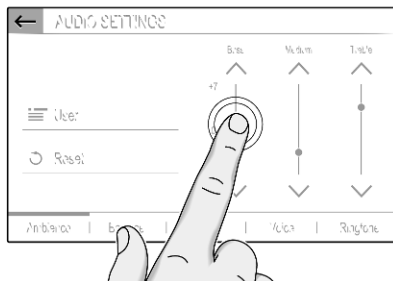

Toucher un bouton d'écran ou un élément du menu.

La fonction du système correspondant est activée, un message est affiché ou un sous-menu avec options supplémentaires est affiché.

Boutons d'écran ✓, ← et ✕

En utilisant les menus, effleurer ← ou ✕ dans le sous-menu correspondant pour retourner au niveau de menu supérieur suivant.

Lorsqu'aucun bouton d'écran ← ou ✕ n'est affiché, vous êtes au niveau supérieur du menu correspondant.

Sur certains écrans, il est nécessaire de toucher ✓ pour confirmer un choix après avoir sélectionné les éléments du menu ou modifié les paramètres. Sinon, toutes les sélections ou tous les réglages sont perdus.

Défilement d'une liste

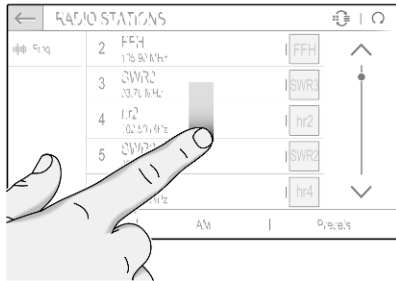

Si plus d'éléments que ceux présentés à l'écran sont disponibles, la liste doit faire l'objet d'un défilement.

Pour faire défiler la liste des points de menu, vous disposez des possibilités suivantes :

- Placer votre doigt n'importe où sur l'écran et le déplacer vers le haut ou vers le bas.

Remarque

Une pression constante doit être appliquée et le doigt doit être déplacé à vitesse constante.

- Toucher \wedge ou \vee en haut ou en bas de la barre de défilement.

- Effleurer n'importe où sur la ligne de guidage de la barre de défilement.
- Déplacer le curseur de la barre de défilement vers le haut et vers le bas avec votre doigt.

Mise à jour d'une liste

Toucher \odot pour mettre à jour manuellement les listes, par ex. une liste de stations.

Champs de saisie et claviers

Les champs de saisie sont indiqués par ✎ .

Effleurer le champ de saisie pour ouvrir un clavier de saisie de texte ou de chiffres.

Selon l'application ou la fonction active actuellement, différents claviers s'affichent.

Claviers de saisie de texte

Les claviers de saisie de texte peuvent contenir plusieurs claviers d'entrée. Pour activer un champ pour la saisie de texte, l'effleurer.

Pour saisir un caractère, toucher le bouton d'écran correspondant. Le caractère est saisi lorsque vous relâchez la touche.

Toucher et maintenir un bouton d'écran de lettre pour afficher les lettres associées dans un menu contextuel de lettre. Relâcher, puis sélectionner la lettre souhaitée.

Pour basculer vers le clavier des symboles, effleurer **0..#**.

Pour retourner au clavier des lettres ou commuter entre les lettres majuscules et minuscules, effleurer **Aa**.

Pour basculer entre le clavier des lettres dans l'ordre normal et l'ordre alphabétique, effleurer ☰ .

Pour supprimer le dernier caractère ou symbole saisi, effleurer ✕ .

Réglage d'un paramètre

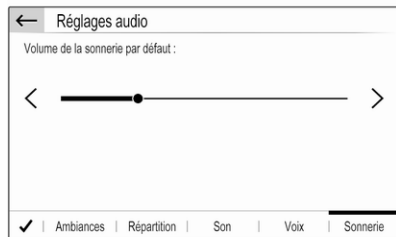

Pour ajuster un réglage tel que l'exemple illustré, vous pouvez en option :

- Effleurer < ou >.
- Effleurer n'importe où sur la ligne.
- Déplacer la glissière avec le doigt.

Paramètres de tonalité

Appuyer sur , sélectionner **OPTIONS** et sélectionner **REGLAGES AUDIO**.

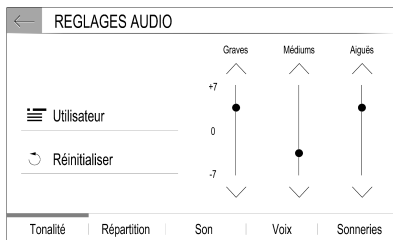

Plusieurs réglages prédéfinis sont disponibles pour optimiser la tonalité pour un style spécifique de musique (par exemple **Pop-Rock** ou **Classique**).

Pour régler la tonalité individuellement, sélectionner **Utilisateur**. Modifier les paramètres à votre convenance

Remarque

Si vous modifiez les réglages prédéfinis, par exemple **Pop-Rock**, ces réglages s'appliqueront au réglage **Utilisateur** ou **Personnalisée**.

Équilibre gauche/droite et fader

Sélectionner l'onglet **Répartition**.

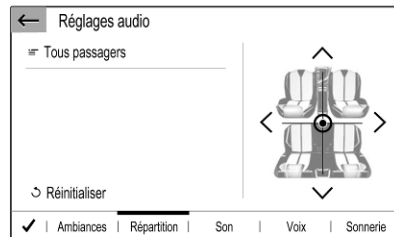

Plusieurs réglages prédéfinis sont disponibles pour régler la répartition du volume à l'intérieur du véhicule (par exemple **Tous passagers** ou **Avant seul**).

Pour modifier le réglage actuel, par exemple **Tous passagers**, sélectionner ce réglage puis sélectionner le nouveau réglage désiré dans la liste affichée.

Vous pouvez régler individuellement les réglages prédéfinis.

Pour définir le point dans l'habitacle où le volume est au niveau le plus élevé, déplacer le curseur dans l'illustration sur le côté droit de l'écran au point désiré.

Pour retrouver les réglages par défaut, sélectionner ↺.

Paramètres de volume

Appuyer sur 🎵, sélectionner **OPTIONS** et sélectionner **REGLAGES AUDIO**. Puis sélectionner l'onglet **Son**.

Information sonore en retour d'appui

Si la fonction de rétroaction tactile audible est activée, chaque pression sur un bouton d'écran ou un élément du menu est indiquée par un bip.

Pour régler le volume de sonnerie tactile, activer **Sons tactiles** et régler le volume.

Volume compensé par rapport à la vitesse

Activer ou désactiver **Volume asservi à la vitesse**.

Si activé, le volume de l'Infotainment System est adapté automatiquement pour tenir compte du bruit de roulement et du vent pendant que vous roulez.

Sortie vocale

Sélectionner l'onglet **Voix**.

Ajuster le volume de toutes les sorties vocales du système.

Sonnerie

Sélectionner l'onglet **Sonneries**.

Régler le volume des sonneries des appels entrants.

Réglages du système

Appuyer sur ⚙️.

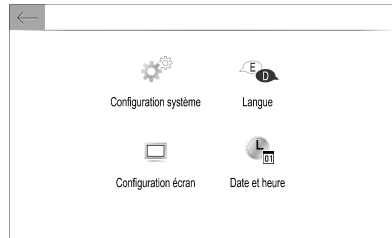

Configuration de système

Sélectionner **Configuration système** pour exécuter certaines configurations de base de système, telles que :

- Régler l'affichage des unités de température ou de consommation de carburant.
- Retrouver la configuration système par défaut.
- Mettre à jour la version du logiciel installé.

Changement de la langue d'affichage

Pour régler la langue des textes de menu, sélectionner **Langue**. Ensuite, sélectionner la langue désirée.

Remarque

Si la langue d'affichage sélectionnée est prise en charge par la reconnaissance vocale intégrée, la langue de la reconnaissance vocale est modifiée en conséquence. Sinon, la reconnaissance vocale intégrée est indisponible.

Réglage de l'heure et de la date

Sélectionnez **Date et heure**.

Pour régler l'heure et la date, sélectionner les onglets correspondants.

Réglage de l'écran

Sélectionnez **Configuration écran**.

Fonction de défilement du texte

Sélectionner l'onglet **Animation**.

Si de longs textes à l'écran doivent défiler automatiquement, activer

Défilement de texte automatique.

Si **Défilement de texte automatique** est désactivé, les longs textes sont tronqués.

Réglage de l'intensité lumineuse

Sélectionner **Luminosité** et régler l'intensité lumineuse de l'écran au niveau désiré.

Enregistrement de vos réglages personnels

Pour accéder aux paramètres de profil, toucher la ligne supérieure de l'écran puis sélectionner **Profils**.

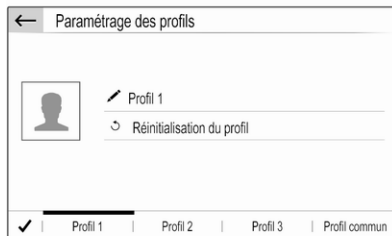

Vous pouvez enregistrer de nombreux réglages dans un profil personnel. Par exemple, tous les paramètres de tonalité actuels, tous les pré-réglages de radio et un répertoire téléphonique.

Si vous partagez le véhicule avec d'autres personnes, ceci vous permet de restaurer vos réglages personnels à partir de votre profil à n'importe quel moment.

Un maximum de trois profils personnels peuvent être enregistrés.

En outre, un **Profil commun** est disponible. Tous les réglages exécutés à n'importe quel moment sont enregis-

trés automatiquement dans ce profil. Si aucun profil personnel n'est activé, **Profil commun** est actif.

Enregistrement de votre profil personnel

Après avoir effectué tous vos réglages personnels :

Sélectionner un des onglets de profil personnel.

Sélectionner le champ de saisie ✍ et saisir le nom désiré de votre profil personnel.

Et enfin, confirmer les données que vous avez saisies pour les enregistrer dans votre profil personnel.

Activation de votre profil personnel

Toucher la ligne supérieure de l'écran, puis sélectionner **Profils** et sélectionner ensuite l'onglet comportant le nom de votre profil personnel.

Activation de Profil commun

Si un profil personnel est actif actuellement :

Accéder à l'onglet **Profil commun** puis sélectionner **Activer le profil**.

Réinitialisation d'un profil personnel

Vous pouvez à tout moment réinitialiser un profil personnel pour retrouver les réglages par défaut sur ce profil.

Activer le profil correspondant puis sélectionner **Réinitialiser le profil**.

Réinitialisation de Profil commun

Vous pouvez à tout moment réinitialiser le **Profil commun** pour restaurer les réglages par défaut sur ce profil.

Sélectionner **Profil commun** puis sélectionner **Réinitialiser le profil commun**.

Radio

Fonctionnement	74
Radio Data System	75
Digital Audio Broadcasting	76

Fonctionnement

Activer la radio

Appuyer sur . Le menu principal Audio sélectionné en dernier lieu est affiché.

Si le menu principal de la radio est inactif, sélectionner **SOURCES** puis sélectionner **Radio**.

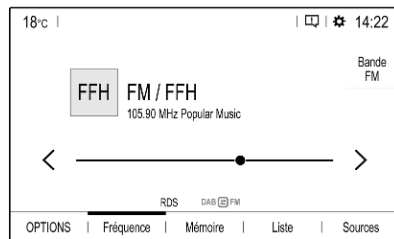

La station reçue est la dernière station écoutée.

Sélection de bande de fréquences

Sélectionner **OPTIONS** et toucher à plusieurs reprises  pour basculer entre les différentes bandes de fréquences.

Recherche d'émetteurs

Recherche automatique d'émetteurs

Effleurer brièvement < ou > pour écouter l'émetteur disponible précédent ou suivant.

Recherche manuelle d'émetteurs

Enfoncer et maintenir < ou >. Relâcher quand la fréquence requise est presque atteinte.

La prochaine station captable est cherchée et est automatiquement diffusée.

Listes de stations

Dans les listes de stations, toutes les stations radio disponibles pour choix dans la zone de réception finale sont disponibles pour sélection.

Pour afficher une liste des émetteurs de la bande de fréquences active actuellement, sélectionner **Liste**.

Sélectionnez la station souhaitée.

Mise à jour des listes de stations

Si les stations enregistrées dans la liste des stations spécifiques de la bande de fréquences ne peuvent plus être reçues, les listes de stations doivent être mises à jour.

Pour lancer une mise à jour de la bande de fréquences actuellement active, sélectionner Ω .

Enregistrement des émetteurs favoris

Jusqu'à 24 émetteurs radio de toutes les bandes de fréquences peuvent être enregistrés comme favoris dans la liste **Mémoires**.

Sélectionner **Mémoires** pour afficher les boutons de présélection.

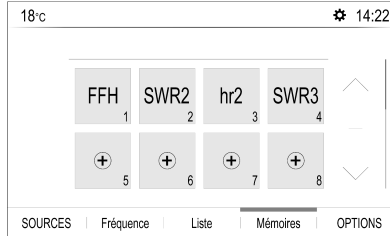

Enregistrement de l'émetteur actif actuellement

Maintenir effleuré le bouton désiré dans la liste **Mémoires** pendant quelques secondes. Le nom de fréquence ou d'émetteur concerné s'affiche sur le bouton.

Si un émetteur est déjà enregistré sur un bouton de présélection, cet émetteur est écrasé par le nouveau.

Sinon, toucher \star **Mem** dans le menu principal de la radio pour mémoriser la station actuellement active.

Enregistrement d'un émetteur depuis une liste d'émetteurs

Sélectionner **OPTIONS** puis sélectionner la bande de fréquences désirée.

Pour mémoriser une station de la liste des stations, toucher brièvement \star à côté de la station désirée. La station est mémorisée et le numéro de la touche de préréglage s'affiche alors. Pour supprimer une station, toucher à nouveau \star .

Sinon, toucher longuement le nom de la station jusqu'à ce qu'elle soit mémorisée. Pour supprimer la station, toucher à nouveau longuement le nom de la station jusqu'à ce qu'un message correspondant s'affiche.

Récupérer des stations

Au menu principal de la radio, sélectionner **Mémoires**. Effleurer brièvement le bouton de présélection de l'émetteur désiré.

Radio Data System

Radio Data System (RDS) est un service des stations FM qui facilite considérablement la recherche d'une station donnée et sa bonne réception.

Avantage du RDS

- Sur l'écran, le nom du programme de la station apparaît à la place de sa fréquence.
- Durant une recherche de stations, l'Infotainment System ne sintonise que des stations RDS.
- L'Infotainment System ne se cale que sur les meilleures fréquences de réception de la station désirée grâce à AF (alternative frequency).
- Selon la station reçue, l'Infotainment System affiche du texte pouvant contenir, par exemple, des informations sur le programme en cours.

Activation RDS

Dans le menu principal de la radio, sélectionner **OPTIONS** puis activer **RDS**.

Si **RDS** est activé, **RDS** s'affiche dans la ligne du bas du menu principal de radio.

Texte radio

Si RDS est activé, l'information du programme de radio actif actuellement ou de la piste de musique lue actuellement s'affiche sous le nom du programme.

Pour afficher ou masquer les informations, accéder au menu **OPTIONS** puis activer ou désactiver **INFO**.

Annonces sur la circulation

De nombreux émetteurs RDS diffusent des annonces de circulation. Si la fonction d'annonces de circulation est activée, la diffusion de la radio ou la lecture du média est interrompue pendant la durée de l'annonce de circulation.

Pour activer les annonces sur la circulation, accéder au menu **OPTIONS** puis activer **TA**.

Si **TA** est activé, **TA** s'affiche dans la ligne du bas du menu principal de radio.

Digital Audio Broadcasting

Digital Audio Broadcasting (DAB) diffuse les stations radio de manière numérique.

Les stations DAB sont repérées par le nom du programme à la place de la fréquence de diffusion.

Informations générales

- Avec le DAB, plusieurs programmes (services) radio peuvent être diffusés sur un seul ensemble.
- Outre les services audio numériques de grande qualité, le DAB est également capable de diffuser des données relatives aux programmes et une multitude d'autres services de données, dont des informations sur le voyage et la circulation.
- Tant qu'un récepteur DAB donné peut détecter le signal envoyé par une station de diffusion (même si le signal est très faible), la restitution sonore est assurée.
- En cas de mauvaise réception, le volume est automatiquement

réduit pour éviter l'émission de bruits désagréables.

Si le signal DAB est trop faible pour être reçu par le récepteur, la réception est interrompue complètement. Cet incident peut être évité en activant le suivi automatique DAB-FM. Voir plus loin.

- Les interférences provoquées par des stations sur des fréquences proches (un phénomène typique de la réception AM et FM) n'existent pas en réception DAB.
- Si le signal DAB est réfléchi par des obstacles naturels ou des bâtiments, la qualité de la réception DAB s'améliore, alors que, dans le même cas, la réception AM ou FM est considérablement altérée.
- Lorsque la réception DAB est activée, le syntoniseur FM de l'Infotainment System reste actif en arrière-plan et recherche en continu les meilleures stations FM à la meilleure réception. Si **Annonce trafic** ⇨ 75 est activée, les annonces de circulation de la

station FM offrant la meilleure réception sont diffusées. Désactiver **Annonce trafic** si la réception DAB ne doit pas être interrompue par les annonces de trafic FM.

Liaison FM-DAB

Cette fonction active la commutation entre une station FM et une station DAB correspondante et vice versa.

La commutation entre FM et DAB survient dès qu'une station DAB correspondante est disponible.

Cependant, il est recommandé d'enregistrer les stations favorites comme stations DAB pour réduire la fréquence de commutation.

La commutation de DAB à FM survient si le signal est trop faible pour être capté par le récepteur.

Activation

Une condition préalable est que la **RDS** soit activée avant l'activation de la liaison FM-DAB.

Pour activer la liaison FM-DAB, sélectionner **OPTIONS** dans le menu principal de la radio puis activer **Suivi FM-DAB**.

Le symbole suivant s'affiche lorsque la liaison FM-DAB est activée :



Désactivation

Pour désactiver la liaison FM-DAB, sélectionner **OPTIONS** dans le menu principal de la radio puis désactiver **Suivi FM-DAB**.

La liaison FM-DAB est automatiquement désactivée lorsque la **RDS** est désactivée.

Lecteur CD

Remarques générales	78
Fonctionnement	78

Remarques générales

Un lecteur CD pour la lecture des CD audio et des CD MP3 est disposé dans l'espace de rangement à côté de l'affichage d'informations.

Avertissement

Ne placer en aucun cas des DVD ou des CD « singles » d'un diamètre de 8 cm ou encore des CD de forme spéciale dans le lecteur audio.

Aucune étiquette ne peut être apposée sur les CD. Les CD avec étiquette peuvent se coincer dans le lecteur et l'endommager. Il faudra alors remplacer l'appareil.

Fonctionnement

Lancer une lecture CD

Pousser le CD audio ou MP3, face imprimée vers le haut, dans la fente jusqu'à ce qu'il soit escamoté.

La lecture du CD commence automatiquement et le menu principal de CD s'affiche.

Si un CD est déjà inséré, mais que le menu principal de CD est inactif :

Appuyer sur . Sélectionner **Sources**. Sélectionner **CD**.

La lecture du CD commence.

Fonctionnement

Pour une description détaillée des fonctions de lecture des pistes musicales ⇨ 80.

Éjection d'un CD

Appuyer sur . Le CD est expulsé de la fente pour CD.

Si le CD n'est pas retiré après éjection, il rentre après quelques secondes.

Périphériques

Remarques générales	79
Lecture audio	80
Affichage d'images	81
Utilisation d'applications smartphone	81

Remarques générales

Un port USB est disposé sur le panneau de commande. Un autre port USB peut être disposé dans l'espace de rangement à côté de l'affichage d'informations.

Avertissement

Pour protéger le système, ne pas utiliser de répartiteur USB.

Remarque

Les ports USB doivent toujours rester propres et secs.

Ports USB

Un lecteur MP3, une clé USB, une carte SD (via un connecteur / adaptateur USB) ou un smartphone peuvent être connectés à chaque port USB.

L'Infotainment System peut lire les fichiers audio ou afficher des fichiers d'image contenus dans des clés USB.

L'utilisation des différentes fonctions des appareils mentionnés ci-dessus branchés sur un port USB s'opère via les commandes et menus de l'Infotainment System.

Remarque

Tous les périphériques auxiliaires ne sont pas pris en charge par l'Infotainment System.

Remarque

Si deux ports USB sont disponibles : Pour utiliser la fonction de projection du téléphone ⇨ 81 de l'Infotainment System, le smartphone doit être raccordé au port USB sur le panneau de commande. Le port USB disposé dans l'espace de rangement ne peut pas être utilisé pour Apple CarPlay.

Connexion / déconnexion d'un appareil

Connecter un des périphériques mentionnées ci-dessus à un port USB. Si nécessaire, utiliser le câble de connexion approprié. La fonction Musique démarre automatiquement.

Remarque

Si un appareil USB non lisible est connecté, un message d'erreur correspondant s'affiche et l'Infotainment System se commute automatiquement vers la fonction précédente.

Pour débrancher une clé USB, sélectionner une autre fonction et retirer ensuite le périphérique USB.

Avertissement
Évitez de déconnecter l'appareil en cours de lecture. Ceci peut endommager l'appareil ou l'Infotainment System.

Audio en streaming Bluetooth

Le streaming vous permet d'écouter la musique depuis votre smartphone.

Pour une description détaillée de l'établissement d'une connexion Bluetooth ↪ 87.

Si la lecture audio ne commence pas automatiquement, il peut s'avérer nécessaire de lancer la lecture sur le smartphone.

Commencer par régler le volume sur votre smartphone (à un niveau élevé). Ensuite, régler le volume de l'Infotainment System.

Formats de fichiers

L'équipement audio prend en compte différents formats de fichier.

Lecture audio**Activation de la fonction musique**



Connexion de clé USB ou d'appareil Bluetooth ↪ 79.

Si l'appareil est déjà connecté mais si la lecture des fichiers musicaux enregistrés est inactive :

Appuyer sur . Sélectionner **Sources**. Ensuite, sélectionner la source correspondante.

La lecture des plages audio débute automatiquement.

Fonctions de lecture**Interruption et reprise de la lecture**

Toucher  pour interrompre la lecture. Le bouton d'écran se transforme en .

Toucher  pour revenir à la lecture.

Lecture de la piste précédente ou suivante

Effleurer < ou >.

Avance et recul rapides

Toucher et maintenir < ou >. Relâcher pour revenir au mode de lecture normal.

Vous pouvez également déplacer vers la gauche ou vers la droite le curseur indiquant la position actuelle de la piste.

Lecture aléatoire des plages

Sélectionner **OPTIONS** puis toucher l'icône **Aléatoire** à plusieurs reprises :

 : lit les pistes de la liste sélectionnée actuellement (album, artiste, etc.) en ordre aléatoire.

 : lit les pistes de la liste actuellement sélectionnée (album, artiste, etc.) en mode normal de lecture.

Répétition des pistes

Sélectionner **OPTIONS** puis toucher l'icône  de **Répéter** à plusieurs reprises pour sélectionner l'une des options suivantes :

- répète les pistes de la liste sélectionnée actuellement (album, artiste, etc.)
- répète un fois les pistes de la liste sélectionnée actuellement (album, artiste, etc.)
- lit les pistes de la liste actuellement sélectionnée (album, artiste, etc.) en mode normal de lecture

Affichage d'images

Vous pouvez afficher des images enregistrées sur une clé USB.

Activation de l'afficheur d'image

Connexion de la clé USB ⇨ 79.

Si l'appareil est déjà connecté mais si l'afficheur d'image est inactif :

Appuyer sur , sélectionner **Photos** et choisir le dossier et l'image souhaités.



Effleurer l'écran pour afficher la barre de menus.

Affichage de l'image précédente ou suivante

Effleurer  ou .

Lancement ou arrêt d'un diaporama

Sélectionner  pour afficher les photos mémorisées sur le périphérique USB sous forme de diaporama.

Effleurer  pour arrêter le diaporama.

Utilisation d'applications smartphone

Projection de téléphone

Les applications Apple CarPlay et Android Auto de projection du téléphone affichent des applications sélectionnées de votre smartphone sur l'écran d'informations et permet leur fonctionnement directement par les commandes d'infodivertissement.

Vérifiez avec le fabricant de l'appareil si cette fonction est compatible avec votre smartphone et si cette application est disponible dans le pays dans lequel vous vous trouvez.

Préparation du smartphone

iPhone® : Siri® doit être activé sur votre téléphone.

Téléphone Android : Télécharger l'application Android Auto sur votre téléphone depuis le magasin Google Play™.

Connexion du smartphone

iPhone

Connecter le téléphone au port USB
⇨ 79.

Si le téléphone est déjà connecté via Bluetooth, lors de la connexion au port USB et au lancement de l'application Apple CarPlay, la connexion Bluetooth se déconnecte. Après avoir débranché la connexion USB, le téléphone est à nouveau connecté via Bluetooth.

Téléphone Android

Connecter le téléphone via Bluetooth
⇨ 87 puis connecter le téléphone au port USB ⇨ 79.

Démarrage de la projection du téléphone

Si la projection du téléphone ne démarre pas automatiquement, appuyer sur  puis toucher

Apple CarPlay ou **Android Auto**.

L'écran affiché de projection du smartphone dépend de votre smartphone et de la version du logiciel.

Retour à l'écran d'info-divertissement

Appuyer par exemple sur le bouton  du panneau de commande.

Reconnaissance vocale

Informations générales	83
Utilisation	84

Informations générales

Reconnaissance vocale intégrée

La reconnaissance vocale intégrée de l'Infotainment System vous permet d'utiliser différentes fonctions de l'Infotainment System par entrée vocale. Elle détecte les commandes et les suites de chiffres indépendamment de la personne, masculine ou féminine, qui les prononce. Les commandes et les suites de chiffres peuvent être prononcées sans pause entre les mots.

En cas d'opération ou de commande incorrecte, la reconnaissance vocale envoie un message visuel et / ou acoustique et vous invite à entrer à nouveau la commande souhaitée. En outre, la reconnaissance vocale confirme les commandes importantes et vous interroge si nécessaire.

En général, il existe différents moyens d'énoncer des commandes pour réaliser les actions souhaitées.

Remarque

Pour éviter que des conversations à l'intérieur du véhicule ne déclenchent les fonctions du système de façon involontaire, la reconnaissance vocale ne démarre pas tant qu'elle n'a pas été activée.

Remarque

Prise en charge des langues

- Toutes les langues disponibles pour l'affichage du système d'infodivertissement ne sont pas disponibles non plus pour la reconnaissance vocale.
- Si la langue d'affichage actuellement sélectionnée n'est pas prise en charge par la reconnaissance vocale, cette dernière n'est pas disponible.

Dans ce cas, vous devez sélectionner une autre langue d'affichage si vous voulez commander l'Infotainment System par commandes vocales. Pour modifier la langue d'affichage ⇨ 71.

Application d'intercommunication vocale

L'application d'intercommunication vocale de l'Infotainment System permet d'accéder aux commandes de reconnaissance vocale de votre smartphone.

Une fonction vocale est disponible via les applications de projection de téléphone Apple CarPlay et Android Auto ➔ 81.

Utilisation

Reconnaissance vocale intégrée

Activation de la reconnaissance vocale

Remarque

La reconnaissance vocale n'est possible que pendant un appel téléphonique actif.

Activation via la touche **☞** au volant

Appuyer sur **☞** au volant.

Le système audio est mis en sourdine, un message vocal vous invite à prononcer une commande et des

menus d'aide avec les commandes les plus importantes actuellement disponibles s'affichent.

La reconnaissance vocale est disponible pour parler après un bip.

Vous pouvez maintenant énoncer une commande vocale pour initier une fonction du système (par exemple en écoutant une station radio préréglée).

Réglage du volume des invites vocales

Appuyer sur le bouton de volume du volant de direction vers le haut (augmentation du volume) **↗** ou vers le bas (diminution du volume) **↘**.

Interruption d'une invite vocale

En tant qu'utilisateur expérimenté, vous pouvez interrompre une invite vocale par une brève pression de **☞** sur le volant.

Alternativement, vous pouvez dire « Régler le mode dialogue expert ».

Un signal sonore retentit immédiatement et une commande peut être dite sans avoir à attendre.

Annulation d'une séquence de dialogue

Pour annuler une séquence de dialogue et pour désactiver la reconnaissance vocale, appuyer sur **↵** au volant de direction.

Si vous ne dites aucune commande pendant un certain temps, ou si vous dites des commandes qui ne sont pas reconnues par le système, une séquence de dialogue est automatiquement annulée.

Fonctionnement via les commandes vocales

Suivre les consignes vocales et affichées.

Pour de meilleurs résultats :

- Écoutez l'invite vocale et attendez le signal sonore avant de dire une commande ou de répondre.
- Lire à l'écran des exemples de commande.
- Pour interrompre l'invite vocale, appuyez à nouveau sur **☞**.
- Attendre le bip, puis énoncer la commande naturellement, ni trop rapidement ni trop lentement.



Généralement, les commandes peuvent être dites en une seule commande.

Application d'intercommunication vocale

Activation de la reconnaissance vocale

Maintenir enfoncé  au volant de direction jusqu'à ce qu'une session de reconnaissance vocale débute.

Réglage du volume des invites vocales

Faire tourner  sur le panneau de commande ou appuyer sur le bouton de volume du volant de direction vers le haut (augmentation de volume)  ou vers le bas (diminution de volume) .

Désactivation de la reconnaissance vocale

Appuyez sur  au volant. La session de reconnaissance vocale est terminée.

Téléphone

Remarques générales	86
Connexion Bluetooth	87
Appel d'urgence	88
Fonctionnement	89
Téléphones mobiles et équipement radio C.B.	91

Remarques générales

La fonction de téléphone vous offre la possibilité d'avoir des conversations téléphoniques via un micro et des haut-parleurs dans le véhicule, ainsi que d'utiliser les fonctions les plus importantes de votre téléphone mobile par l'intermédiaire de l'Infotainment System du véhicule. Pour utiliser la fonction de téléphone, le téléphone portable doit être connecté à l'Infotainment System via Bluetooth.

Toutes les fonctions du téléphone ne sont pas acceptées par tous les téléphones mobiles. Les fonctions téléphoniques utilisables dépendent du téléphone portable correspondant et du fournisseur de services. Vous pouvez trouver davantage d'informations sur le sujet dans les instructions d'utilisation de votre téléphone mobile, vous pouvez également vous renseigner auprès de votre fournisseur de services.

Remarques importantes concernant l'utilisation et la sécurité routière

Attention

Les téléphones mobiles ont un effet sur votre environnement. C'est pourquoi des directives et règlements de sécurité ont été édictés. Vous devriez être familiarisé avec les directives applicables avant d'utiliser le téléphone.

Attention

L'utilisation de la fonction mains libres en roulant peut être dangereuse car votre concentration est réduite quand vous êtes au téléphone. Parquez votre véhicule avant d'utiliser la fonction mains libres. Suivez les réglementations du pays dans lequel vous vous trouvez à présent.

N'oubliez pas respecter les réglementations spéciales s'appliquant dans des zones particulières et

éteignez toujours votre téléphone mobile si son utilisation est interdite, si le téléphone mobile provoque des interférences ou si une situation dangereuse peut survenir.

Bluetooth

La fonction de téléphone est certifiée par le Groupe d'intérêt spécial (SIG) Bluetooth.

Vous pouvez trouver sur Internet davantage d'informations relatives aux spécifications, à l'adresse <http://www.bluetooth.com>.

Connexion Bluetooth

Bluetooth est une norme radio de connexion sans fil utilisée par exemple par les téléphones mobiles, les smartphones ou d'autres appareils.

Couplage d'un appareil

Pendant le processus de jumelage, l'échange de code PIN entre l'appareil Bluetooth et l'Infotainment System et la connexion des appareils Bluetooth avec l'Infotainment System sont exécutés.

Remarque

- Deux appareils Bluetooth jumelés peuvent être connectés simultanément à l'Infotainment System. Un appareil en mode mains libres, l'autre en mode audio streaming. Voir la description qui suit des réglages de profil Bluetooth.

Cependant, deux appareils ne peuvent être utilisés simultanément en mode mains libres.

- Le couplage n'a besoin d'être effectué qu'une seule fois, à moins que l'appareil ne soit supprimé de la liste des appareils couplés. Si l'appareil a déjà été

connecté, l'Infotainment System établit automatiquement la communication.

- L'utilisation du Bluetooth décharge considérablement la batterie du dispositif. Par conséquent, connecter le périphérique au port USB pour le charger.

Couplage d'un nouvel appareil

1. Activer la fonction Bluetooth du périphérique Bluetooth. Pour de plus amples informations, voir les instructions d'utilisation de l'appareil Bluetooth.

2. Appuyer sur  puis effleurer **Recherche Bluetooth**.

Une recherche de tous les appareils Bluetooth dans l'environnement proche est exécutée.

3. Sélectionner l'appareil Bluetooth à jumeler dans la liste affichée.

4. Confirmer la procédure de couplage :

- Si le protocole SSP (couplage simplifié) est pris en charge :

Confirmez les messages de l'Infotainment System et de l'appareil Bluetooth.

- Si le protocole SSP (couplage simplifié) n'est pas pris en charge :

Sur l'Infotainment System : un message s'affiche vous demandant de saisir un code PIN sur votre appareil Bluetooth.

Sur l'appareil Bluetooth : entrez le code PIN et confirmez.

L'Infotainment System et l'appareil sont couplés.

- Le répertoire téléphonique est automatiquement téléchargé dans l'Infotainment System. Selon le téléphone, l'Infotainment System doit pouvoir accéder au répertoire téléphonique. Si nécessaire, confirmer les messages affichés sur le périphérique Bluetooth.

Si cette fonction n'est pas prise en charge par l'appareil Bluetooth, le message correspondant s'affiche.

Opérations sur les appareils jumelés

Appuyer sur , sélectionner **TEL** et sélectionner **Connexion Bluetooth**.

Une liste de tous les périphériques couplés s'affiche.

Modification des réglages de profil Bluetooth

Effleurer  à côté de l'appareil jumelé désiré.

Activer ou désactiver les réglages de profil comme désirés et confirmer vos réglages.

Connexion d'un appareil couplé

Les appareils jumelés mais non connectés sont identifiés par ✳.



Sélectionner l'appareil désiré pour le connecter.

Déconnexion d'un appareil

L'appareil connecté actuellement est identifié par ✳¹⁾.

Sélectionner l'appareil à déconnecter.

Effacement d'un appareil jumelé

Effleurer  dans le coin supérieur droit de l'écran pour afficher les icônes  à côté de chaque appareil jumelé.

Effleurer  à côté de l'appareil Bluetooth que vous désirez supprimer et confirmer le message affiché.

Appel d'urgence

Attention

L'établissement de la connexion ne peut pas être garanti dans toutes les situations. Pour cette raison, vous ne devez pas compter exclusivement sur un téléphone mobile pour une communication d'une importance capitale (par exemple une urgence médicale).

Sur certains réseaux, il peut être nécessaire d'insérer correctement une carte SIM valable dans le téléphone mobile.

⚠ Attention

Gardez à l'esprit que vous pouvez effectuer et recevoir des appels avec le téléphone mobile si la zone couverte bénéficie d'un signal suffisamment fort. Dans certaines circonstances, des appels urgents ne sont pas possibles dans tous les réseaux de téléphone mobile. Des problèmes peuvent survenir lorsque certains services de réseau et/ou fonctions de téléphone sont actifs. Votre opérateur local de téléphonie pourra vous renseigner.

Le numéro d'appel d'urgence peut être différent selon la région et le pays. Prière de vous informer au préalable sur le numéro d'appel d'urgence à utiliser dans la région traversée.

Passer un appel d'urgence

Composez le numéro d'appel d'urgence (p. ex. 112).

La connexion téléphonique avec le centre d'appel d'urgence est établie.

Répondez aux questions du personnel de service concernant votre urgence.

⚠ Attention

Ne mettez pas fin à la conversation tant que le centre de secours ne vous l'a pas demandé.

Fonctionnement

Une fois qu'une connexion a été établie via Bluetooth entre votre téléphone mobile et l'Infotainment System, vous pouvez utiliser la plupart des fonctions de votre téléphone mobile via l'Infotainment System.

Remarque

En mode mains libres, l'utilisation du téléphone mobile est toujours possible, par ex. pour prendre un appel ou régler le volume.

Après l'établissement d'une connexion entre le téléphone mobile et l'Infotainment System, les données du téléphone sont transmises à l'Infotainment System. Ceci peut prendre

un certain temps en fonction du téléphone mobile et de la quantité de données à transférer. Pendant cette période, les possibilités d'utilisation du téléphone via l'Infotainment System sont limitées.

Remarque

Certains téléphones portables ne prennent pas complètement en charge la fonction de téléphone. Par conséquent, des différences avec la gamme des fonctions décrites ci-dessous est possible.

Menu principal Téléphone

Appuyer sur  pour afficher le menu principal de téléphone.

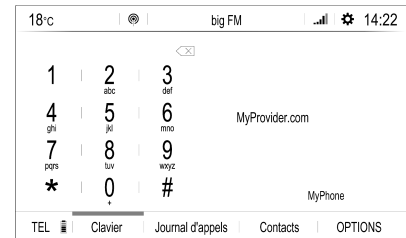

Remarque

Le menu principal du téléphone est uniquement disponible si un téléphone portable est connecté à l'Infotainment System par Bluetooth. Pour une description détaillée ↗ 87.

De nombreuses fonctions du téléphone peuvent maintenant être contrôlées via le menu principal du téléphone (et les sous-menus associés) et via les commandes au volant spécifiques du téléphone.

Faire un appel téléphonique

Entrer un numéro de téléphone

Saisir un numéro de téléphone en utilisant le clavier du menu principal de téléphone.

Dès que des chiffres sont saisis, les entrées correspondantes de la liste des contacts s'affichent par ordre alphabétique.

Effleurer l'entrée désirée de la liste pour lancer un appel téléphonique.

Utilisation de la liste des contacts

La liste de contacts comporte toutes les données du répertoire téléphonique de l'appareil Bluetooth connecté. Sélectionner **Contacts** pour consulter la liste des contacts.

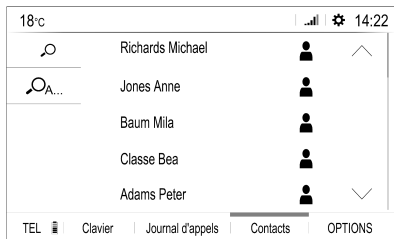

Recherche d'un contact

Les contacts sont classés par prénom ou nom de famille. Pour modifier l'ordre, toucher **OPTIONS** puis .

Pour faire défiler la liste, toucher ou .

Pour rechercher un contact au moyen du clavier, effleurer .

Pour rechercher un contact par sa première lettre, toucher et sélectionner la lettre correspondante.

Modification ou suppression d'un contact

Sélectionner près du contact puis sélectionner l'option désirée.

Utilisation de l'historique des appels

Tous les appels entrants, sortants ou manqués sont enregistrés.

Pour consulter l'historique des appels, sélectionner **Journal d'appels**.

Sélectionner l'entrée désirée de la liste pour lancer un appel.

Appel téléphonique arrivant

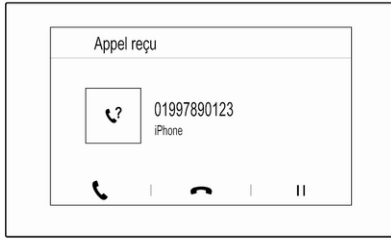

Si un mode audio, par ex. la radio ou le mode USB, est actif au moment d'un appel entrant, la source audio est mise en sourdine et reste en sourdine jusqu'à ce que l'appel soit terminé.

Un message avec le numéro de téléphone ou le nom de l'appelant est affiché.





Pour répondre à l'appel, effleurer .

Pour rejeter l'appel, effleurer .

Pour mettre l'appel en attente, effleurer . Pour reprendre l'appel, effleurer .

Pour mettre en sourdine le microphone de l'Infotainment System, toucher **Micro Off** et apparaît alors. Pour annuler la fonction de sourdine, appuyer à nouveau sur .

Pour poursuivre la conversation via le téléphone mobile (en mode privé), effleurer . Pour réactiver la conversation via l'Infotainment System, toucher à nouveau .

Remarque

Si vous quittez le véhicule et si vous le verrouillez pendant que vous êtes toujours en conversation téléphonique en mode privé, l'Infotainment System reste en fonction jusqu'à ce que vous ayez quitté la zone de réception Bluetooth de l'Infotainment System.

Toujours placer les appels entrants en attente

Pour des raisons de sécurité, la fonction téléphonique peut placer tous les appels entrants en attente par défaut.

Pour activer cette fonction, sélectionner **OPTIONS** puis toucher longuement  jusqu'à ce que la fonction soit activée.

Téléphones mobiles et équipement radio C.B.

Instructions d'installation et consignes de fonctionnement

Lors du montage et de l'utilisation d'un téléphone mobile, il est impératif de respecter les instructions de

montage spécifiques au véhicule ainsi que les instructions d'utilisation du fabricant du téléphone et du dispositif mains libres. Le non-respect de ces instructions invalide l'approbation du type de véhicule (directive EU 95/54/CE).

Recommandations pour un fonctionnement sans problème :

- Antenne extérieure installée professionnellement pour obtenir la portée maximale possible
- Puissance d'émission maximale de 10 W
- Lors du choix de l'endroit d'installation du téléphone, considérer la Remarque correspondante dans le Manuel du propriétaire, chapitre **Système d'airbags**.

Demander conseil sur les endroits de montage prévus pour l'antenne extérieure et le support ainsi que sur l'utilisation d'appareils dont la puissance d'émission est supérieure à 10 W.

L'utilisation d'un dispositif mains libres sans antenne extérieure pour des téléphones aux standards GSM 900/1800/1900 et UMTS est

uniquement permise quand la puissance d'émission maximale du téléphone mobile ne dépasse pas 2 W pour les GSM 900 et 1 W pour les autres.

Pour des questions de sécurité, n'utilisez pas le téléphone en cours de conduite. Même l'usage de dispositifs mains-libres peut vous distraire du trafic.

⚠ Attention

L'utilisation d'appareils radio et de téléphones mobiles qui ne correspondent pas aux standards de téléphones mobiles mentionnés ci-dessus n'est autorisée qu'avec une antenne appliquée à l'extérieur du véhicule.

Avertissement

Si les instructions mentionnées ci-dessus ne sont pas respectées, les téléphones mobiles et appareils radio peuvent entraîner, en cas de fonctionnement à l'intérieur

de l'habitacle sans antenne extérieure, des défaillances de l'électronique du véhicule.

Index alphabétique

« Appeler »	
Appel entrant.....	89
Faire un appel téléphonique....	89
Fonctions disponibles	
pendant la conversation.....	89
Sonnerie.....	89
Activation d'images USB.....	81
Activation de l'audio USB.....	80
Activation de la musique Bluetooth	80
Activation de la radio.....	74
Activation du lecteur de CD.....	78
Activation du téléphone.....	89
Affichage	
modification de la langue.....	71
réglage de l'intensité lumineuse	71
Affichage d'images.....	81
Appel d'urgence.....	88
B	
Balance.....	70
Bluetooth	
Connexion Bluetooth.....	87
Connexion d'un appareil.....	79
Couplage.....	87
Informations générales.....	79
Menu Musique Bluetooth.....	80
Téléphone.....	89
C	
Choix de bande de fréquences....	74
Commandes de base.....	68
Connexion Bluetooth.....	87
Contacts.....	89
Couplage.....	87
D	
DAB	
Liaison FM-DAB.....	76
Date	
réglage.....	71
Digital Audio Broadcasting.....	76
E	
Égaliseur.....	70
Éléments de commande	
Infotainment System.....	62
Volant.....	62
Enregistrer des stations.....	74
F	
Fader.....	70
Fichiers audio.....	79
Fichiers d'images.....	79
Fonctionnement.....	65, 74, 78, 89
CD.....	78
Menu.....	68
Périphériques.....	79
Radio.....	74
Téléphone.....	89
Formats de fichiers.....	79
Fichiers audio.....	79
Fichiers d'images.....	79

H			
Heure			
réglage.....	71		
Historique des appels.....	89		
I			
Informations générales.....	83		
Applications smartphone.....	79		
Bluetooth.....	79		
DAB.....	76		
Infotainment System.....	60		
Téléphone.....	86		
USB.....	79		
L			
Lecteur CD.....	78		
Lecture audio.....	80		
M			
Mise à jour de logiciel.....	71		
Mise en fonction de			
l'Infotainment System.....	65		
Mode silencieux.....	65		
Modification de la langue			
d'affichage.....	71		
P			
Panneau de commandes			
Infotainment.....	62		
Paramétrages personnels.....	71		
Paramètres de tonalité.....	70		
		Paramètres de volume.....	71
		Préréglages	
		Enregistrer des stations.....	74
		Récupérer des stations.....	74
		Présentation des éléments de	
		commande.....	62
		Projection de téléphone.....	81
		R	
		Radio	
		Activation.....	74
		Annonces DAB.....	76
		Choisir la bande de fréquences	74
		Configurer le DAB.....	76
		Configurer le RDS.....	75
		Digital Audio Broadcasting	
		(DAB).....	76
		Enregistrer des stations.....	74
		Préréglages.....	74
		Radio Data System (RDS).....	75
		Recherche de stations.....	74
		Récupérer des stations.....	74
		Régional.....	75
		Régionalisation.....	75
		Syntonisation de station.....	74
		Utilisation.....	74
		Radio Data System	75
		RDS.....	75
		Reconnaissance vocale.....	83
		Récupérer des stations.....	74
		Régional.....	75
		Régionalisation.....	75
		Réglage de l'heure et de la date...	71
		Réglages d'affichage.....	81
		Réglages d'usine par défaut.....	71
		Réglages de profil.....	71
		Réglages du système.....	71
		Remarques générales 60, 78, 79, 86	
		Répertoire tél.....	89
		S	
		Smartphone.....	79
		Projection de téléphone.....	81
		Sonnerie.....	89
		Volume de sonnerie.....	71
		T	
		Téléphone	
		Appel entrant.....	89
		Appels d'urgence.....	88
		Bluetooth.....	86
		Connexion Bluetooth.....	87
		Contacts.....	89
		Entrer un numéro.....	89
		Fonctions disponibles	
		pendant la conversation.....	89
		Historique des appels.....	89
		Informations générales.....	86

Menu principal Téléphone.....	89
Répertoire tél.....	89
Téléphones mobiles et équipement radio C.B.	91

U

USB

Connexion d'un appareil.....	79
Informations générales.....	79
Menu Audio USB.....	80
Menu Images USB.....	81
Utilisation.....	84
Bluetooth.....	79
CD.....	78
Menu.....	68
Radio.....	74
Téléphone.....	89
USB.....	79
Utilisation d'applications smartphone.....	81
Utilisation de menu.....	68

V

Volume

Fonction sourdine.....	65
Réglage du volume.....	65
Sortie vocale.....	71
Volume automatique.....	71
Volume compensé par rapport à la vitesse.....	71

Volume de sonnerie.....	71
Volume du bip tactile.....	71
Volume automatique.....	71
Volume de sortie vocale.....	71
Volume du bip tactile.....	71

Radio (Infotainment System)

Introduction	98
Commandes de base	102
Audio	104
Reconnaissance vocale	106
Téléphone	107
Index alphabétique	110

Introduction

Remarque

Ce manuel décrit toutes les options et fonctions disponibles des divers Infotainment Systems. Certaines descriptions, y compris celles des fonctions d'affichage et de menus, peuvent ne pas s'appliquer à ce véhicule en raison de la variante du modèle, des spécifications du pays, de l'équipement spécial ou des accessoires.

Pour plus d'informations, notamment des vidéos, consulter notre site en ligne.

Remarques importantes concernant l'utilisation et la sécurité routière

Attention

L'Infotainment System doit être utilisé de sorte que le véhicule puisse toujours être conduit sans danger. En cas de doute, arrêtez

le véhicule et manipulez l'Infotainment System tant que le véhicule se trouve à l'arrêt.

Réception radio





La réception radio peut entraîner des sifflements, des bruits, des distorsions acoustiques ou une absence de réception dus à :

- des variations de distance par rapport à l'émetteur
- une réception multivoie par réflexion
- des effets d'écran

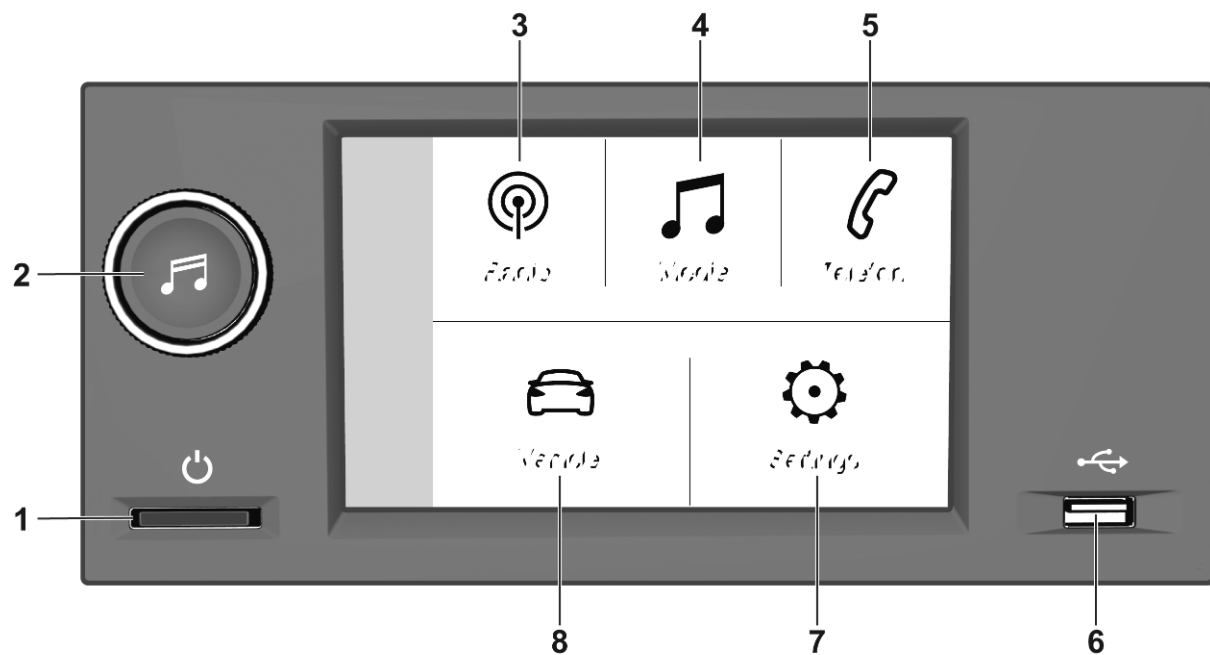

Introduction

Panneau de commande – radio



- 1 
Appuyer : mettre en marche / arrêter
- 2 
Tourner : régler le volume
- 3 
Afficher le menu de radio.
- 4 
Afficher le menu média pour les périphériques externes.
- 5 
Afficher le menu téléphone si un téléphone portable est connecté.

Afficher une liste de tous les périphériques couplés si aucun téléphone n'est connecté.
- 6 
Port USB pour périphériques externes

- 7 
Afficher le menu des réglages du système.
- 8 
Afficher le menu des réglages du véhicule.

Télécommande au volant

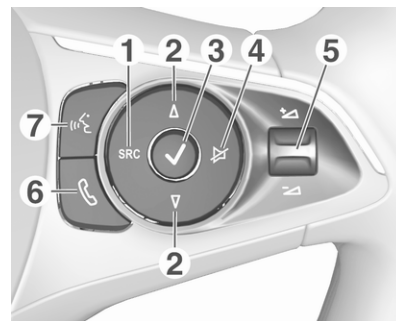

- 1 **SRC (Source)**
Sélectionner la source audio, confirmer la sélection avec ✓

Pression longue : système silencieux
- 2 **Δ / ▽**
Sélection d'émetteur radio précédemment suivant/ précédent lorsque la radio est active

ou sélectionner la piste/
l'image suivante/
précédente lorsque des
appareils externes sont actifs

ou sélectionner l'entrée
suivante/précédente dans
la liste d'émetteurs, la liste
de médias, la liste
d'appels/contacts lorsque
le fonctionnement a
démarré via les
commandes au volant

Confirmation de sélection
avec ✓

3 ✓

Confirmation d'option
sélectionnée

ou ouverture de la liste
d'émetteurs, la liste de médias

4 ✕

Activation / désactivation
de la fonction sourdine

5 

Faire tourner vers le haut/
le bas : augmentation/
diminution du volume

6 

Pression brève : accepter
l'appel entrant

Pression longue : rejet
d'appel entrant, arrêter l'appel

ou ouverture d'une liste
d'appels/contacts

Si l'appel de téléphone est
actif : ouvrir l'appel dans le
menu en cours

7 

Pression brève : activation
de la reconnaissance vocale

Barre supérieure

La barre supérieure de l'écran indique
l'information suivante :

- l'heure
- température

Commandes de base

Utilisations de l'écran

L'écran de l'Infotainment System est tactile, ce qui permet d'interagir directement avec les commandes de menu affichées.

Avertissement

Ne pas utiliser d'objets pointus ou durs comme des stylos à bille, crayons ou tout autre objet sur l'écran tactile.

Utiliser les mouvements de doigts suivants pour commander l'Infotainment System.

Toucher

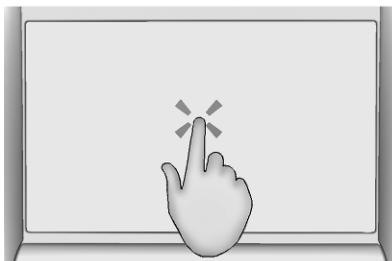

Pour ouvrir un menu ou sélectionner une option, toucher l'écran.

Toucher en restant dessus

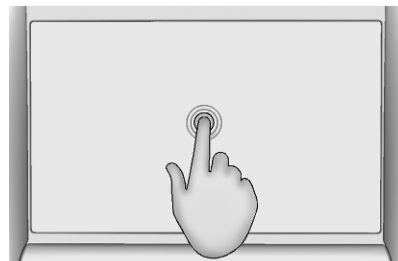

Pour sauvegarder des stations de radio, toucher en restant dessus.

Retour à l'écran précédent

Pour retourner à l'écran précédent, toucher ← dans le coin supérieur gauche de l'écran.

L'écran audio s'affiche en touchant ← sur l'écran d'accueil.

Retour à l'écran d'accueil

Pour retourner à l'écran d'accueil, toucher 🏠.

Réglages du système

Pour afficher le menu des réglages du système, aller à l'écran d'accueil et sélectionner .

Les sous-menus suivants sont disponibles :

- **Affichage** : Régler la luminosité de l'écran et le défilement de texte ou la désactivation de l'écran.
- **Date/Heure** : régler la date et l'heure.
- **Système** : Régler les paramètres de confidentialité pour le partage des données et la position du véhicule, réinitialiser le système aux paramètres d'usine, régler les unités et consulter les informations du système.
- **Langues** : Modifier la langue du système.
- **Bluetooth** : afficher une liste de tous les appareils couplés.
- **Audio** : Activer / désactiver le volume compensé par rapport à la vitesse et le signal sonore son

émis au toucher, et régler la répartition sonore, l'ambiance, les basses et les aigus.

Audio

Vue d'ensemble

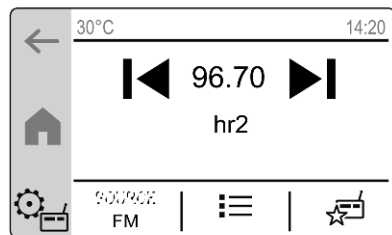

- ◀ : Toucher pour accéder à la station/chanson précédente ou maintenir effleuré pour un retour rapide.
- 96.70 : Toucher pour saisir une fréquence.
- ▶ : Toucher pour accéder à la station/chanson suivante ou maintenir effleuré pour une avance rapide.

- ⚙ : Ajuster les réglages audio.
- SOURCE** : Sélectionner la source audio.
- ☰ : Afficher la liste des émetteurs / la liste de suivi.
- ★ : Afficher la liste des favoris.

Sources

Toucher **SOURCE** et sélectionner la source audio désirée. La source audio actuellement active est indiquée.

Quand un périphérique externe est connecté, l'Infotainment System sélectionne automatiquement le périphérique externe comme source audio. Lorsque le périphérique externe est déconnecté, la source audio précédente est sélectionnée.

Syntonisation de station

Pour sélectionner un émetteur radio, ouvrir la liste d'émetteurs ☰ et toucher **ABC**. Tous les émetteurs radio disponibles sont classés en fonction de la première lettre.

Pour une fréquence spécifique, toucher l'indication de fréquence à l'écran principal de la radio. Un nouvel écran s'affiche avec un patin numérique. Une fréquence peut être saisie.

Liste des stations

Pour afficher la liste d'émetteurs, toucher ☰.

L'émetteur radio actif actuellement est indiqué par |||.

Les émetteurs radio favoris sont indiqués par ★.

Pour mettre à jour la liste des émetteurs, toucher ⚙ et sélectionner **Mettre à jour la liste**.

Favoris

Jusqu'à 16 émetteurs radio peuvent être sauvegardés comme favoris. Toucher ★ pour afficher la liste des favoris.

Pour sauvegarder l'émetteur radio actif actuellement comme favori, toucher et maintenir la ligne désirée dans la liste des favoris.

Annnonce de circulation

L'annonce de circulation est un service des émetteurs radio FM. Lorsque les informations routières sont activées, la source audio en cours de lecture est interrompue si une station de radio FM diffuse des informations sur le trafic. La source audio est rétablie une fois les informations de trafic terminées.

Les annonces de circulation peuvent être activées ou désactivées dans les réglages radio .

Commutation RDS

Si la commutation RDS est activée, l'Infotainment System sélectionne toujours la meilleure fréquence radio disponible des émetteurs radio actuellement actifs.

La commutation RDS peut être activée ou désactivée dans les réglages radio .





Remarque

Après le changement, le volume peut être différent.



Périphériques

Un port USB pour la connexion de périphériques externes est situé près de l'affichage d'informations.

Lorsqu'une source audio externe (USB ou Bluetooth) est connectée et sélectionnée comme source audio, les symboles suivants s'affichent sur l'écran audio :

-  : Interrompre la lecture.
-  : Reprendre la lecture.
-  : Afficher la liste de suivi.
-  : Afficher la bibliothèque (dossiers, artistes, albums, listes de lecture, chansons).

Dans la bibliothèque , les pistes peuvent être triées par artiste, album, etc.

Lorsqu'un dossier est sélectionné dans la bibliothèque , seules les pistes du dossier correspondant s'affichent dans la liste de suivi .

Les fonctions de lecture suivantes peuvent être activées dans les paramètres média  :

- Répéter** : Répéter les pistes de la liste actuelle.
- Lecture aléatoire** : Lire les plages dans un ordre aléatoire.

Réglages audio

Pour régler les paramètres audio, toucher  sur l'écran audio. Sélectionner **Paramètres audio**. Les réglages suivants peuvent être ajustés :

- Activer / désactiver le volume compensé par rapport à la vitesse.
- Activer / désactiver les sons du clavier.
- Régler la répartition sonore.
- Régler l'ambiance, les basses et les aigus.

Reconnaissance vocale

L'application d'intercommunication vocale de l'Infotainment System permet d'accéder aux commandes de reconnaissance vocale d'un smartphone. Consulter les consignes d'utilisation du fabricant du smartphone pour savoir si le smartphone prend en charge cette fonction.



Pour utiliser l'application vocale, le smartphone doit être connecté via Bluetooth ↗ 108.

Activation de la reconnaissance vocale

Maintenir enfoncé  au volant de direction jusqu'à ce qu'une session de reconnaissance vocale débute.

Réglage du volume des invites vocales

Faire tourner  sur le panneau de commande ou appuyer sur le bouton de volume du volant de direction vers

le haut (augmentation de volume)  ou vers le bas (diminution de volume) .

Désactivation de la reconnaissance vocale

Appuyer sur  au volant. La session de reconnaissance vocale est terminée.

Téléphone





Remarques générales	107
Connexion Bluetooth	108

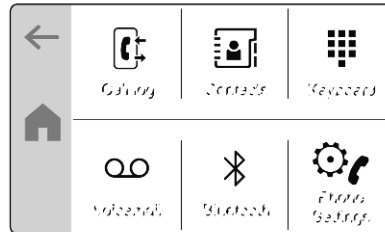

Remarques générales

Certains téléphones portables ne prennent pas complètement en charge la fonction de téléphone. Par conséquent, des différences avec la gamme des fonctions décrites ci-dessous est possible.

Menu principal Téléphone



-  : Afficher la liste d'appel.
-  : Afficher la liste des contacts.
-  : Afficher le pavé numérique.
-  : Appeler la messagerie vocale si un numéro de message vocal est configuré.

-  : Afficher une liste de tous les appareils couplés.
-  : Régler le téléphone.

Remarque

Sur certains téléphones portables, les permissions d'accès aux listes de contacts et d'appels doivent être paramétrées lors de la connexion du téléphone à l'Infotainment System.

Passer un appel téléphonique.

Pour effectuer un appel téléphonique, choisir un contact de la liste de contacts ou composer un numéro de téléphone via le pavé numérique.

Réglages du téléphone

Pour accéder au menu des réglages du téléphone, aller au menu téléphone et sélectionner .

Réglages disponibles :

- Placer automatiquement les appels en attente.
- Définition d'un numéro de messagerie vocale

Connexion Bluetooth

Couplage d'un téléphone

Pour coupler un téléphone portable, procéder comme suit :

1. Activer le Bluetooth sur le téléphone portable et s'assurer que le téléphone est visible pour les autres appareils.
2. À l'affichage d'informations, sélectionner **Téléphone** ➤ **Gérer les appareils**.
3. Toucher **Ajouter**.
Les téléphones portables sont recherchés.
4. Sélectionner le téléphone portable désiré.
5. Sélectionner l'Infotainment System depuis la liste des appareils Bluetooth affichée sur le téléphone portable.
6. Comparer et confirmer le code indiqué sur le téléphone portable et sur l'affichage d'informations. Toucher **OK** sur l'affichage d'informations.

Alternativement, un pavé numérique peut apparaître sur l'affichage d'informations. Saisir le code qui s'affiche sur le téléphone portable.

Certains téléphones portables exigent de pouvoir accéder à certaines fonctions du téléphone ; suivre les instructions.

7. Déterminer si le téléphone portable doit être connecté pour la fonction téléphonique et la musique en streaming.

Une fois le téléphone portable correctement couplé, il sera connecté automatiquement et affiché comme connecté.

Si le téléphone portable est connecté pour la fonction téléphonique, ☎ s'affiche dans la liste des appareils couplés.

Si le téléphone portable est connecté pour la musique en streaming, 🎵 s'affiche dans la liste des appareils couplés.

Déconnexion et connexion d'un téléphone portable

1. Dans le menu de téléphone sur l'affichage d'informations, sélectionner **Bluetooth**.
2. Pour déconnecter le téléphone portable connecté actuellement, toucher sur l'écran le téléphone portable correspondant et sélectionner **Oui** (yes).

Le téléphone portable est déconnecté.

3. Pour connecter un autre téléphone portable couplé, toucher sur l'écran le téléphone portable correspondant. Sélectionner **Oui** (yes).

Le téléphone portable est connecté.

Suppression d'un téléphone portable couplé

1. Au menu de téléphone à l'affichage d'informations, sélectionner **Bluetooth** ➤ **Gérer les périphériques**.
2. Toucher **Effacer**.

3. Sélectionner le téléphone portable désiré.
4. Toucher **Oui**.
Le téléphone portable est effacé.

Index alphabétique

A		P	
Affichage d'informations.....	98	Passer un appel téléphonique....	107
Audio.....	104		
C		R	
Commandes de base.....	102	Radio.....	104
Connexion Bluetooth.....	108	Reconnaissance vocale.....	106
Connexion d'un téléphone.....	108	Réglages audio.....	104
Couplage d'un téléphone.....	108	Réglages du son.....	104
D		Réglages du système.....	102
Déconnexion d'un téléphone.....	108	Réglages du téléphone.....	107
E		Remarques générales.....	107
Écran Accueil.....	98		
Éléments de commande.....	98	S	
F		Suppression d'un téléphone.....	108
Fonctionnement de l'affichage....	102	T	
I		Télécommande au volant.....	98
Informations routières.....	104		
Introduction	98		
L			
Lecture de sons.....	104		
M			
Menu de téléphone.....	107		
Menu principal.....	98		



www.opel.com

Copyright by Opel Automobile GmbH, Rüsselsheim, Germany.

Les données mentionnées dans cette publication correspondent à la situation indiquée. Opel Automobile GmbH se réserve le droit d'apporter des modifications techniques, de l'équipement et de la forme du véhicule par rapport aux indications reprises dans cette publication ainsi que des modifications de cette publication proprement dite.

Situation : août 2021, Opel Automobile GmbH, Rüsselsheim.

Imprimé sur papier blanchi sans chlore.

ID-OCBEILSE2108-fr

